

Spray 402LG

クイックスタート

各部の名称／キーのはたらき

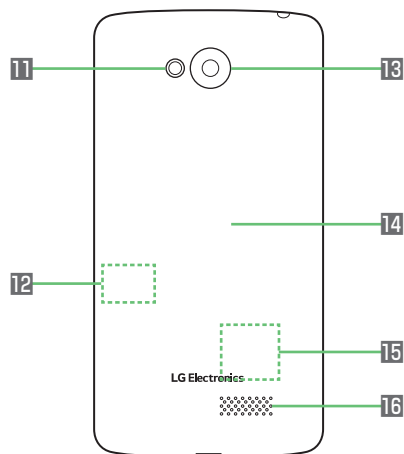
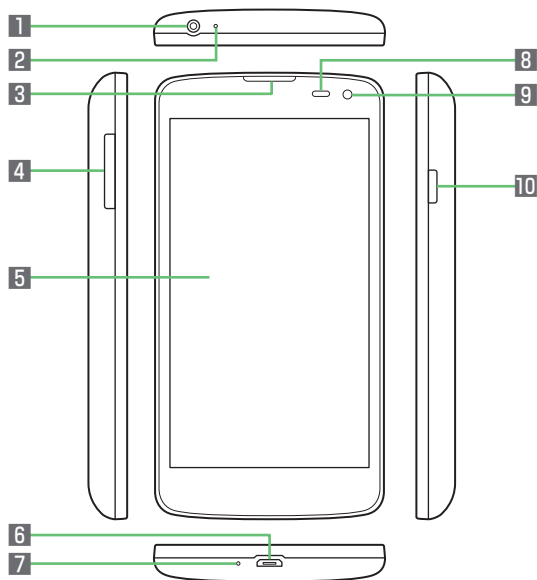

- | | |
|------------------------------|----------------------|
| 1 イヤホン端子 | 7 送話口（マイク） |
| 2 サブマイク | 8 近接センサー |
| 3 受話口（レシーバー） | 通話中にタッチパネルの誤動作を防ぎます。 |
| 4 音量キー（DOWN / UP） | 9 インカメラ（レンズ部） |
| 5 ディスプレイ（タッチパネル） | 10 電源キー |
| 6 外部接続端子 | 11 フラッシュ |
| 指定の AC アダプタ（別売）などの接続時に使用します。 | 暗い場所での撮影時に使用します。 |
| | 12 SD カード* |

- | |
|------------------------|
| 13 アウトカメラ（レンズ部） |
| 14 電池カバー |
| 15 USIM カード* |
| 16 スピーカー |

※ 電池カバー、電池パックを取り外すと確認できません。SD カードや USIM カードの取り付け／取り外しについては、「お願いとご注意」を参照してください。

●本書で記載しているディスプレイ表示は、実際の表示と異なる場合があります。

■ 電源を入れる

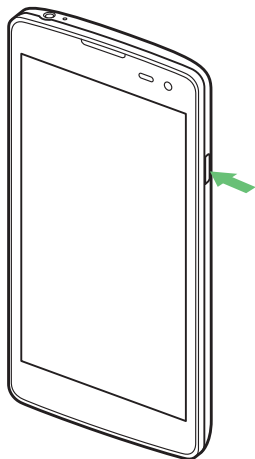

電源キーを2秒以上押すと、電源が入ります。

■ 初期設定

Google アカウントをセットアップすると、Gmail や Google Play などの Google が提供するオンラインサービスを利用できます。



[次へ] をタップ



[Wi-Fi] ※1 → 接続するネットワークをタップ ※2



パスワードを入力 → [接続] → 接続を確認 → [次へ] をタップ



[いいえ] ※3 → [アカウントを作成] をタップ

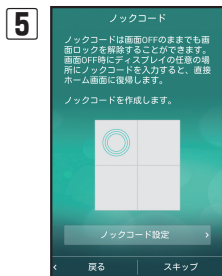

ソフトウェア更新とログ情報に同意する場合はチェック → [次へ] → 必要に応じてロックコードを設定 ※4



ホームタッチボタンの組み合わせを選択 → [次へ] をタップ



名称・紛失時の連絡先を入力 → [完了] をタップ

- ※1 Wi-Fi の設定をしない場合は [次へ] をタップしてください。
- ※2 セキュリティが設定されていない Wi-Fi ネットワークを選択した場合、手順3の操作は不要です。
- ※3 画面に従って Google アカウントを設定してください。すでに Google アカウントをお持ちの場合は [はい] をタップしてください。
- ※4 ノックコードを設定しない場合は [スキップ] をタップしてください。

タッチパネル操作

本機は静電気を使って指の動作を感知することで、タッチパネルを操作する仕様となっています。

■ タップ

画面に軽く触れて、すぐに指を離します。

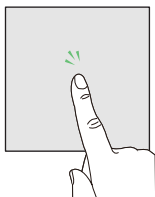

■ ロングタッチ

画面に軽く触れたまま、しばらくそのまましておきます。画面が切り替われば指を離します。

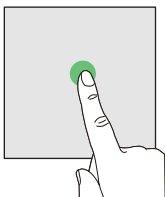

■ ドラッグ

画面やアイコンなどに軽く触れたまま、目的の位置までなぞり、指を離します。

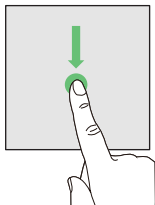

■ フリック (スワイプ)

画面を指ですばやく上下左右にはらうように操作します。

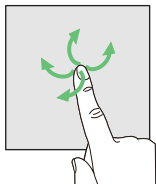

スリープモードについて

電源キーを押すか、一定時間操作しないと画面が一時的に消え、スリープモードに移行します。再度、電源キーを押すか、画面をダブルタップするとロック画面になります。

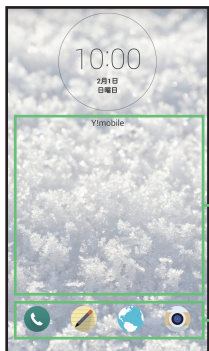

スワイプするとロックを解除し、ホーム画面を表示します。

アイコンをタップしてフリックすると、アプリケーションを起動できます。

マナーモード／機内モード

■ マナーモードを設定する

公共の場所で周囲の迷惑にならないように設定できます。

電源キー（2秒以上長押し）→携帯電話オプションメニューで【】 / 【】 / 【】

：サイレント ：バイブレート ：サウンド

■ 機内モードを設定する



機内モードを設定すると、電話、パケット通信、無線 LAN (Wi-Fi) 機能、Bluetooth[®] 機能がすべてオフになります。



電源キー（2秒以上長押し）→携帯電話オプションメニューで【機内モード ON】→【OK】

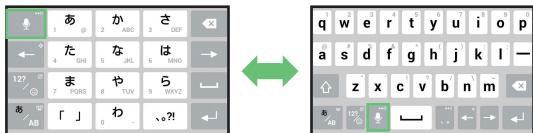

文字入力

文字入力には、ソフトウェアキーボードを使用します。ソフトウェアキーボードは、連絡先の登録時やメール作成時などの文字入力画面で入力欄をタップすると表示されます。



 をロングタッチ →  / 

-  : 入力する文字種を切り替えます。
-  : 数字／絵文字／記号／顔文字一覧を表示します。
-  : 選択した文字やカーソルの左の文字を削除します。

※  をロングタッチ →  をタップすると、入力に関する設定の変更などができます。

フリック入力



キーを上下左右にフリックすることで、キーを繰り返してタップすることなく、入力したい文字を表示することができます。キーをロングタッチすると、フリック入力で入力できる候補（フリックガイド）が表示されます。

ホーム画面とアプリケーション

本機のおもな操作は、「ホーム画面」と、インストールされているアプリケーションのアイコンを一覧表示した「ランチャー画面」から行います。

■ ホーム画面



■ ステータスバー

不在着信や新着メール、実行中の動作などをお知らせする通知アイコン、本機の状態を表すステータスアイコンが表示されます。

■ カスタマイズエリア

アプリケーションのショートカットやフォルダ、ウィジェットを貼り付けることができます。

■ クイックメニュー

アプリケーションを起動します。

⊙：ランチャー画面を表示します。

■ ナビゲーションバー

←：1 つ前の画面に戻る

🏠：ホーム画面を表示

📁：起動中のアプリケーション一覧を表示します。また、ロングタッチすると各種設定ができます。

■ ランチャー画面

ホーム画面の⊙をタップして表示します。表示されたアイコンをタップして、アプリケーションを起動します。

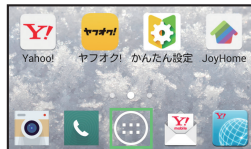

ホーム画面

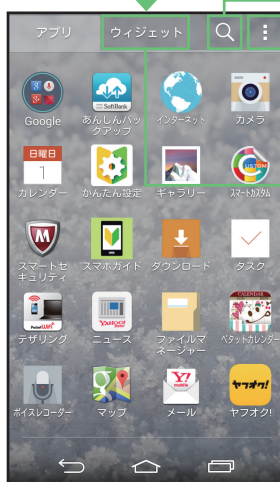

■ アプリケーション検索

■ オプションメニュー

ランチャー画面のレイアウトを変更したり、ホーム画面の設定などができます。

■ ウィジェットタブ

ウィジェット一覧を表示します。

■ アプリケーション一覧

タップしてアプリケーションを起動します。

電話

電話をかける

ホーム画面で  (電話) をタップして電話発信画面を表示します。



タップして電話番号を入力

タップして発信

電話を受ける



「電話に出る」を上下左右にフリック（スワイプ）して応答します。

■ 初期設定をする

■ Y!mobile メールアカウントを利用する



1 ホーム画面で「Y!mobile」をタップ

※ 同意画面や確認画面などが表示された場合は、画面に従って操作してください。

2 「利用開始する」をタップ

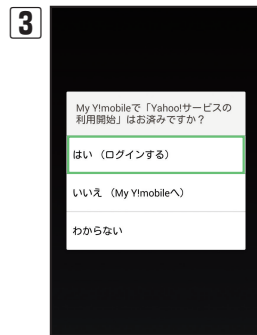

3 「はい (ログインする)」をタップ



4 ID、パスワードを入力 → 「ログイン」をタップ
Y!mobileメールの説明画面が表示されます。内容をご確認のうえ、画面に従って操作してください。

■ その他のメールアカウントを利用する

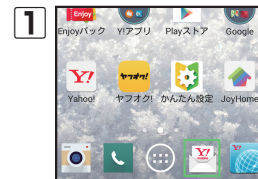

1 ホーム画面で「Y!mobile」をタップ

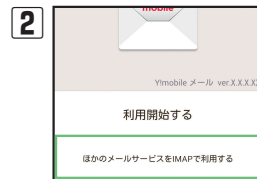

2 「ほかのメールサービスをIMAPで利用する」をタップ

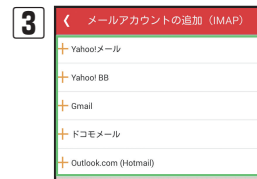

3 メールアカウントの種類を選択

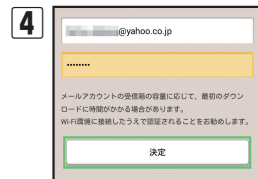

4 メールアドレス、パスワードを入力 → 「決定」をタップ
Y!mobileメールの説明画面が表示されます。内容をご確認のうえ、画面に従って操作してください。

■ メール受信時の設定を変更する



1 ホーム画面で「Y!mobile」をタップ → 通知パネルを開く



2 「設定」をタップ



3 画面に従って操作

■ Y!mobile メールを送信する



1 ホーム画面で「Y!mobile」をタップ → 通知パネルを開く

2 送信する宛先を選択 → 「決定」 → 「+」 → 「件名を追加」 → 件名、本文を入力 → 「送信」をタップ

■ Y!mobile メールを受信する

Y!mobileメールを受信すると通知アイコン(通知パネル)が表示されます。



下にドラッグして通知パネルの「X件の新着メールがあります」をタップし、受信メールを確認できます。



メール

■ ハングアウトを利用する

SMS や MMS を送信できます。

※ 初回起動時に利用規約の同意画面や初期設定画面が表示された場合は、画面に従って操作してください。



ホーム画面で  →
 (Google) →
 (ハングアウト) →
[+] をタップ

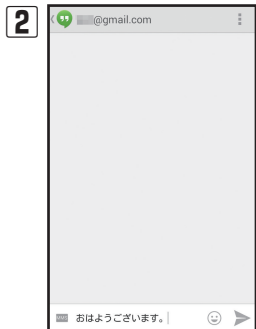

相手の名前 / メール
アドレス / 電話番号
を入力 → 相手をタッ
プ → 画面に従って操
作

■ 連絡先を登録する



ホーム画面で → (連絡先) → [+] をタップ

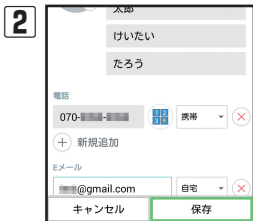

名前や電話番号、メールアドレスなどを入力 → [保存] をタップ

■ 連絡先をインポートする

※ データによってはインポートできないことがあります。

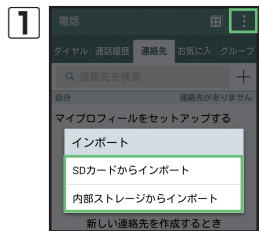

ホーム画面で → (連絡先) → → [インポート] → [SDカードからインポート*] / [内部ストレージからインポート] をタップ

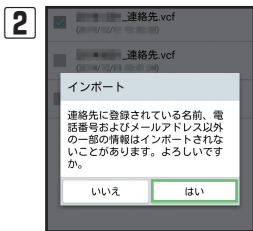

インポートする連絡先を選択 → [インポート] → [はい] をタップ

※ SDカードを挿入している場合のみ表示されます。

■ 自局番号を確認する



ホーム画面で をロングタッチ → [システム設定] → 「一般」タブ → [端末情報] をタップ





[ステータス] をタップ



「電話番号」欄に自局番号が表示されます。

Wi-Fi



ホーム画面で  をロングタッチ→[システム設定]→[ネットワーク]タブ→[Wi-Fi]→ をタップ

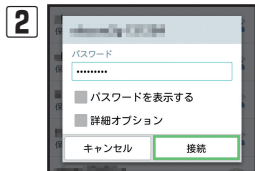



Wi-Fi ネットワークをタップ→必要に応じてパスワードなどを入力→[接続]をタップ

テザリング

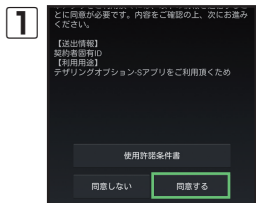
※ ご利用には別途お申し込みが必要です。



ホーム画面で  →  (テザリング) → 内容を確認→[同意する]をタップ

※ [使用許諾条件書] をタップするとソフトウェア使用許諾条件書を確認できます。



[USB 接続] / [Wi-Fi 接続] / [Bluetooth 接続] を選択→画面に従って操作

取扱説明書

ユーザーガイドを本製品またはパソコンから確認できます。本書で紹介していない機能や操作方法、バッテリーチャージャーの説明につきましては、ユーザーガイドをご覧ください。ユーザーガイドはワイモバイルのホームページからご覧いただけます。

ワイモバイルのホームページ <http://ymobile.jp/>

※ PDF 版もダウンロードできます。

お問い合わせ先一覧

お困りのときや、ご不明な点などございましたら、お気軽に下記お問い合わせ窓口までご連絡ください。

電話番号はお間違いのないようおかけください。

■ ワイモバイル カスタマーセンター

■ 総合窓口（通話料有料）

ワイモバイルのスマートフォン・ケータイから 151
一般電話、他社のスマートフォン・ケータイから 0570-039-151
受付時間：9:00 ～ 20:00（年中無休）

■ 各種お手続き（通話料無料）

ワイモバイルのスマートフォン・ケータイから 116
一般電話、他社のスマートフォン・ケータイから 0120-921-156
受付時間：自動音声応答にて 24 時間受付（年中無休）

■ 海外から（通話料有料）

+81-4-4382-0800
受付時間：9:00 ～ 20:00（日本時間 / 年中無休）

※ お問い合わせの際に、ワイモバイルのスマートフォン・ケータイの電話番号と暗証番号（新規ご契約時にお客様にてお決めいただいた 4 桁の番号）が必要となります。

※ 一部の光電話、IP 電話等からはご利用いただけない場合があります。ご利用いただけない場合は、「044-382-0810（通話料有料）」をご利用ください。

ホームページ <http://ymobile.jp/>

ワイモバイル株式会社

ご不明な点は、ワイモバイルの各店舗またはお問い合わせ先までご連絡ください。

機種名：Spray 402LG

輸入元：LG Electronics Japan 株式会社

製造元：LG Electronics Inc.

2014年12月第1版発行



MBM64958301

MBM64958301(1.1)

Printed in China