

Chapter 1

梱包品を確認します。

お買い上げの商品には下記のものが入っています。万一、不足していたときには、ご契約先の窓口にお問い合わせください。



D21NE本体



D21NE用CD-ROM



収納ケース



取扱説明書(別冊)



かんたんセットアップマニュアル(本書)

保証書

CD-ROMの取扱、保管上の注意

1. ディスクは両面とも、指紋、汚れ、キズなどを付けないようにお取り扱いください。
2. ディスクが汚れたときは、メガネ拭きのような柔らかい布で内側から外側に向かって放射状に軽く拭き取ってください。レコード用クリーナーや溶剤などは使用しないでください。
3. ディスクは両面とも、鉛筆、ボールペンなどで文字や絵を書いたり、シールなどを貼らないでください。
4. ひび割れや変形、または接着剤などで補修したディスクは危険ですから絶対に使用しないでください。
5. 直射日光のあたる場所や、高温・多湿の場所には放置しないでください。
6. ディスクは使用後、元のケースに入れて保管してください。

著作権、免責事項について

- 本CD-ROMに収録されたソフトウェアおよびデータは、著作権法により保護されています。それぞれの著作権および著作権は、各プログラムまたは付属のドキュメントに記載されている通りです。
- 本CD-ROMのご使用にあたっては、セットアップの際に表示される「使用許諾契約」をよくお読みください。

Chapter 3

EM chip(USIMカード)を取り付けます。

1

EM chip取り付けトレイを矢印方向に軽く止まるまで引きます。

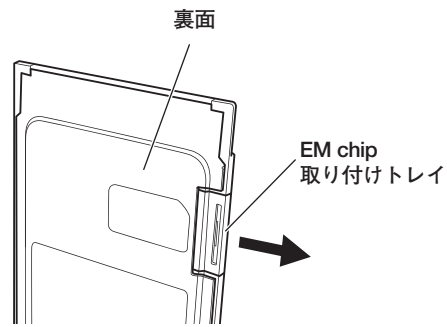

EM chip取り付けトレイが閉じた状態

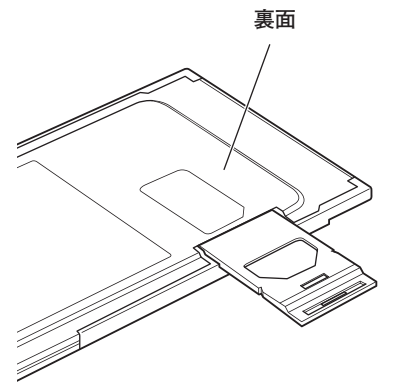

EM chip取り付けトレイが開いた状態

2

EM chipをトレイに取り付けます。

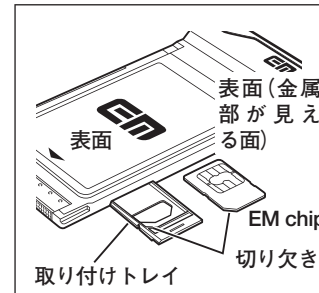

① EM chipの金属部を上向きにし、トレイの切り欠き部を合わせてください。

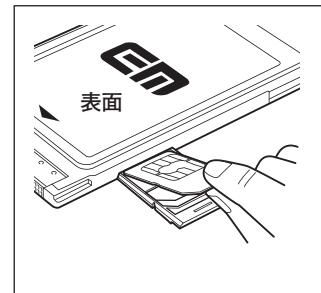

② EM chipをトレイの奥に滑り込ませます。

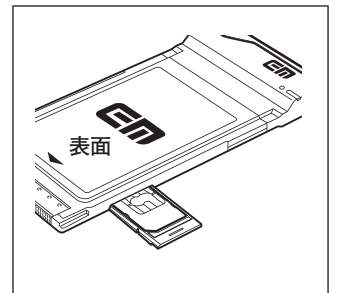

③ EM chipがトレイに全て納まったことを確認します。

3

EM chip取り付けトレイを本製品の奥まで差し込みます。電話番号などのデータを読み込むためにEM chipは正しく取り付けてください。

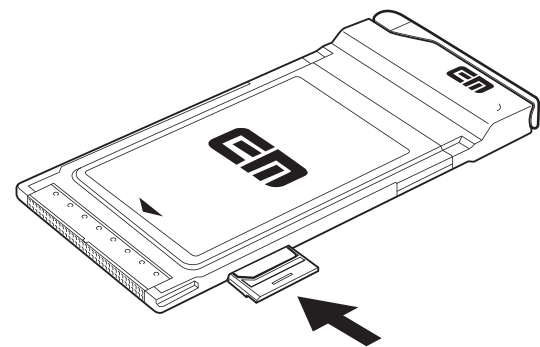

Chapter 4

セットアップします。

本製品は、ソフトウェアをインストールした後に取り付けてください

1

パソコンの電源をONにして、パソコン/OSを起動します。管理者権限(Administrators)でログインします。

2

CD-ROMをCDドライブにセットします。USB接続タイプのCDドライブを使う場合、CDドライブをパソコンに接続した後でCD-ROMをセットします。

3

自動的にユーティリティとドライバのインストールが始まります。画面が表示されないときは、[コンピュータ](Windows XPでは、[マイコンピュータ])の画面などから[CD-ROM]¥UTILITY¥Setup.exeをダブルクリックして実行してください。

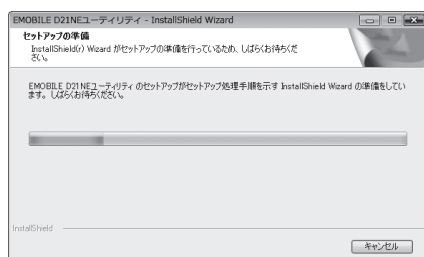

4

下記の画面が表示されるので[次へ]をクリックします。

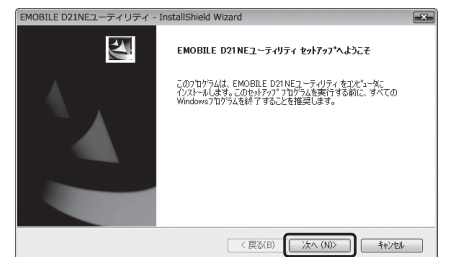

5

使用許諾契約の画面が表示されるので、同意されるときは[次へ]をクリックします。

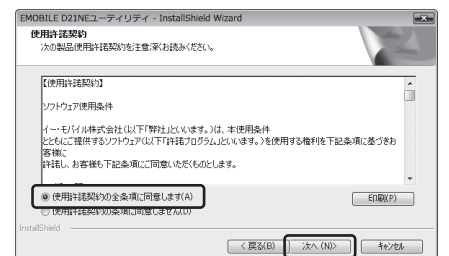

6

セットアップタイプを選択します。通常は[すべて]を選択して、[次へ]をクリックします。

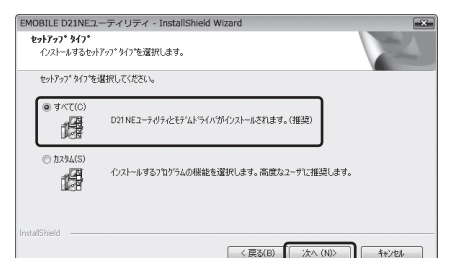

裏面に続きます。

7 [インストール]をクリックすると、ユーティリティのインストールが始まります。



8 [D21NE モデムドライバ]画面が表示されたら、[次へ]をクリックします。

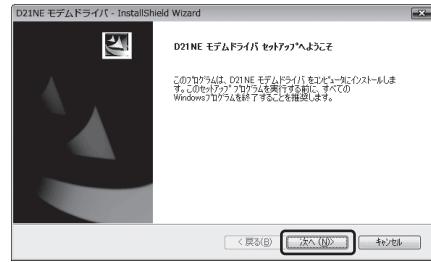

9 [インストール]をクリックすると、ドライバのインストールが始まります。



10 [InstallShield Wizard の完了]画面が表示されたら、[完了]をクリックしてパソコンを再起動します。



11 パソコンが起動したら、本体をパソコンにセットします。

ロゴがある面を上にして、奥までしっかり差し込んでください。

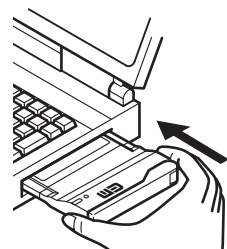

12 自動的に「デバイスドライバソフトウェアをインストールしています」(Windows XPでは、「新しいハードウェアが見つかりました」)と表示されるので、表示が消えるまでしばらくお待ちください。



Windows Vista



Windows XP

13 [スタート]→[コンピュータ]を右クリック→[プロパティ]をクリックして[システム]画面を表示させたら、[デバイスマネージャ]をクリックします。(Windows XPでは、[スタート]→[マイコンピュータ]を右クリック→[プロパティ]をクリックして「システムのプロパティ」を表示させたら[ハードウェア]タブから[デバイスマネージャ]をクリックします。)

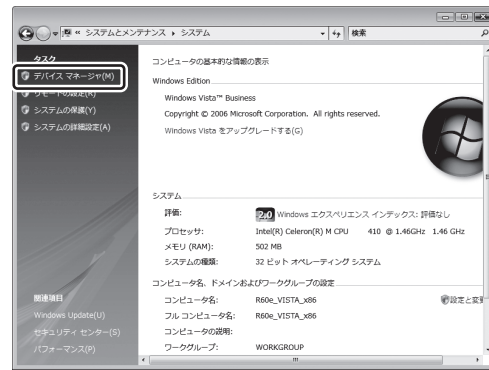

Windows Vista

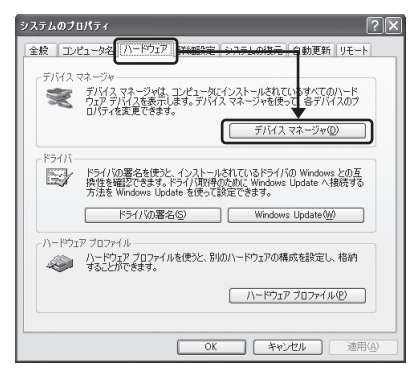

Windows XP

14 「デバイスマネージャ」画面が表示されたら、[ユニバーサル シリアルバス コントローラ]と[モデム]の[+]をクリックします。(Windows XPでは[USB (Universal Serial Bus)コントローラ]と [モデム]の[+]をクリックします。)

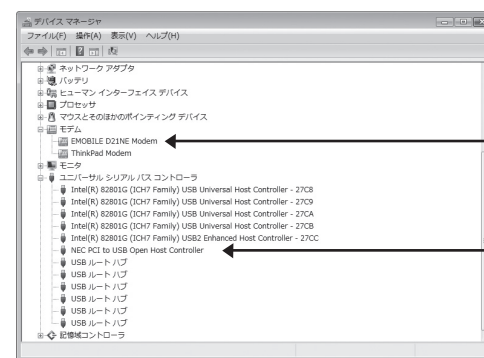

EMOBILE D21NE Modem

NEC PCI to USB Open Host Controller

ユニバーサル シリアルバス コントローラ (Windows XPでは「USB (Universal Serial Bus)コントローラ」) に「NEC PCI to USB Open Host Controller」が表示され、モデムに「EMOBILE D21NE Modem」が表示されていれば、セットアップは正しく完了しています。もし表示されていないときは、もう一度セットアップをやり直してください。

Chapter 5 インターネットに接続します。

1 [スタート]→[すべてのプログラム]→[EMOBILE]と選択して、[EMOBILE D21NE ユーティリティ]をクリックして、ユーティリティを起動します。

2 ダイアルアップ接続の設定をします。接続先が「emb.ne.jp」になっていることを確認します。



初期設定では接続先「emb.ne.jp」になっています。これはイー・モバイルが提供するインターネット接続サービスの接続先であり、そのままご利用のときは特に設定の必要はありません。

3 「接続」をクリックします。



「接続開始確認」の画面が表示されるので「はい」をクリックします。

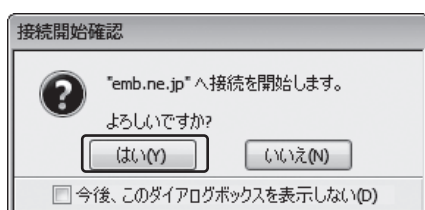

タスクトレイに「接続完了」の情報が表示されます。これでインターネットに接続できました。

取扱説明書には、本製品の様々な機能について詳細を説明しています。このマニュアルとあわせてお読みください。
 ● ご契約の料金プランに合わせた「料金プラン設定」を行うことをおすすめします。取扱説明書の49ページを参照して設定してください。
 ● 電波状態があまり良くない場所では、本体をパソコンにセットした直後の電波状態の確認にしばらく時間がかかり、「圏外」を表示することがあります。

Chapter 6 こんなときは？

● 指示の前に本体をパソコンに挿入してしまった。
 →一度本体をパソコンから取り外し、正しい手順でセットアップしてください。

● 接続先を「emb.ne.jp」から変更したい。
 →取扱説明書46ページを参照して変更してください。

● 管理者権限 (Administrators) でログインしているのか判らない。
 →下記の方法で確認してください。

■ Windows Vistaの場合

1. [スタート]→[コントロールパネル]をクリックして、「コントロールパネル」画面を表示します。
2. [ユーザーアカウント]をクリックして、次の画面も[ユーザーアカウント]をクリックします。
3. 画面の右側に現在ログインしているユーザー名と、アカウントの種類が表示されています。アカウントの種類が「Administrator」であれば管理者権限でログインしているので、本製品をセットアップすることができます。

■ Windows XPの場合

1. [スタート]→[シャットダウン]をクリックして、「Windowsのシャットダウン」画面を表示します。
2. プルダウンメニュー (▼) をクリックして「○○○のログオフ」の○○○を確認します。(これが現在ログインしているユーザー名です。)
3. 「Windowsのシャットダウン」は[キャンセル]をクリックします。
4. [スタート]→[コントロールパネル]をクリックして、「コントロールパネル」画面を表示します。
5. [ユーザーアカウント]をクリックします。
6. 表示された画面の「ユーザー名」から、2. で確認したユーザー名○○○を見てください。そのユーザー名の「グループ」に「Administrators」と表記してあるときは管理者権限でログインしているので、本製品をセットアップすることができます。

● その他にもわからないことがある。
 → 取扱説明書67ページ「こんなときは」を参照してください。または、下記の問い合わせ先へお問い合わせ願います。

お問い合わせ先
イー・モバイル カスタマーセンター
0120-736-157
 受付時間 9:00~21:00 (年中無休) ホームページ <http://emobile.jp/>

下記の一件または複数の米国特許またはそれに対応する他国の特許権に基づき、QUALCOMM社よりライセンスされています。

Licensed by QUALCOMM Incorporated under one or more of the following United States Patents and/or their counterparts in other nations:

4,901,307	5,490,165	5,056,109	5,504,773	5,101,501	5,506,865	5,109,390	5,511,073
5,228,054	5,535,239	5,267,261	5,544,196	5,267,262	5,568,483	5,337,338	5,600,754
5,414,796	5,657,420	5,416,797	5,659,569	5,710,784	5,778,338		

Microsoft®, Windows®, およびWindows Vista®は、米国Microsoft Corporation.の米国およびその他の国における商標または登録商標です。その他、商品名および製品名などは、一般に各社の商標または登録商標です。