

# はじめにお読みください

このたびは、SO1SH II（以下、本製品）をお買い上げいただき、まことにありがとうございます。本製品をはじめとお使いになる前に、この『はじめにお読みください』をお読みになってお使いになる準備を行ってください。

本製品をお使いになる前に『安全にお使いいただくために』の「ご利用いただくにあたって」、「安全にお使いいただくために」、「使用上のお願い」（※表紙の裏、2～21ページ）を必ずお読みください。また、『取扱説明書』（※表紙の裏、0-9～29ページ）にも同じ内容を記載しています。

## Step 1 お手持ちのものをご確認ください

### 箱の中には次のものが入っています

- 本体
- スタイルペン(本体に装着)

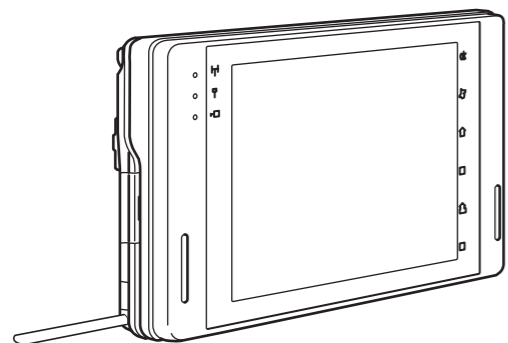

- はじめにお読みください(本書)
  - 安全にお使いいただくために
  - 保証書
  - SO1SH II用CD-ROM
- 上記以外に小冊子が入っていることがあります。

- 電池パック

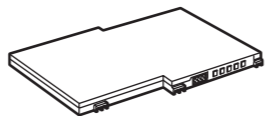

- USBケーブル

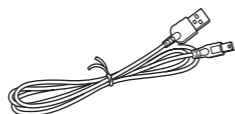

- ACアダプタ

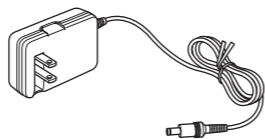

### ご購入時に箱とは別にお渡しするもの

- 取扱説明書※

- ケース

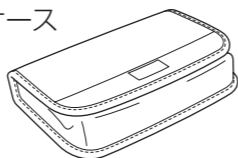

※ 当商品は日本国内向けであり、日本語以外の説明書はありません。  
This model is designed exclusively for Japan, with manuals in Japanese only.

『安全にお使いいただくために』には、本製品をお使いいただく上で注意していただく内容を中心に説明しています。『取扱説明書』では、本製品に入っているプログラムや各種設定など本製品をお使いいただく上で必要なことを説明しています。



TINSJ1409YCZZ

TINSJ1409YCZZ

## Step 2 EM chip (USIM カード)、電池パックを取り付けましょう

**1** 本体に AC アダプタ、miniSD カード、USB ケーブルなどを取り付けているときは、すべて取り外します。

**2** EM chip (USIM カード) を準備してください。

EM chip (USIM カード) の取扱いにつきましては、EM chip (USIM カード) 台紙に記載されている取扱説明をご覧ください。

**3** 本体を裏返して、電池カバーを取り外します。

- 1 ▽マークを矢印の方向に押し (①) ながら、スライドします (②)。
- 2 持ち上げて取り外します (③)。

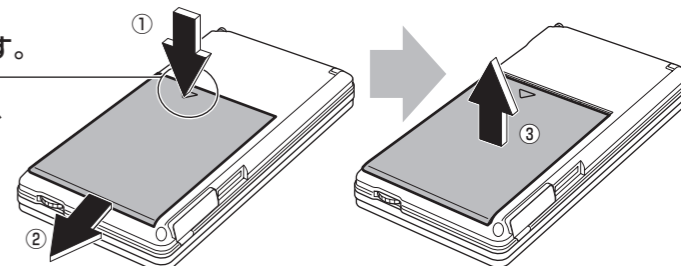

**4** 本体裏側に EM chip を取り付けます。

IC 部を下向きにし、奥に入るようにして、EM chip を取り付けます。奥までしっかりと取り付けてください。しっかりと取り付けていないと、正常に動作しませんので、ご注意ください。

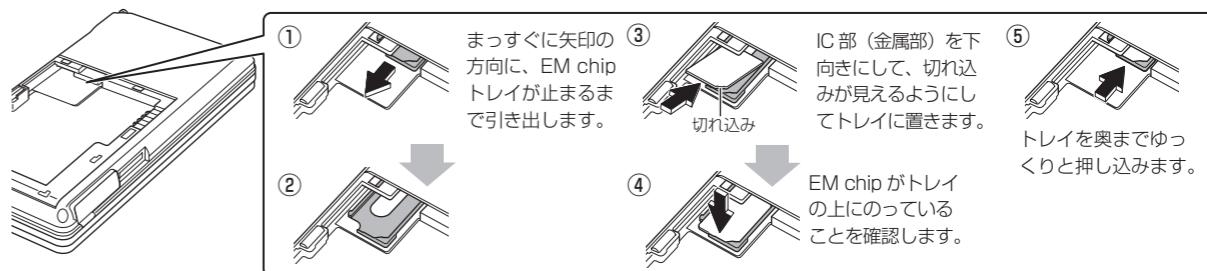

**5** 本体の端子と電池パックの端子が合うようにして、電池パックを取り付けます。

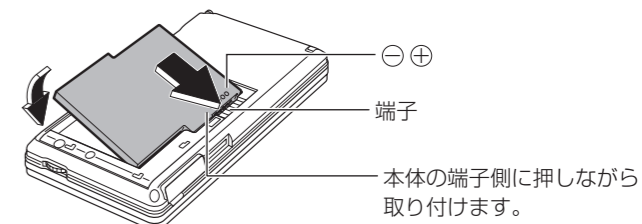

**6** 電池カバーを取り付けます。

電池カバーはきっちりと取り付けてください。電池カバーをきっちりと取り付けないと電源が入りません。

**1** 電池カバーの突起が電池収納部の溝に合うようにして、本体とすき間を 3mm 程度あけて電池カバーを本体にのせます。

**2** 電池カバーをそのまま矢印方向にスライドさせて取り付けます。

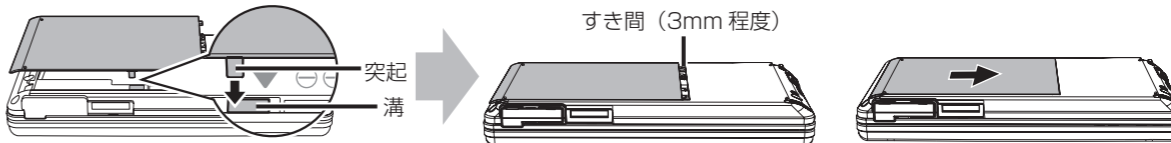

**! ご注意** • 誤った取り付けかた  
ロックツメを先にはめ込まないでください。

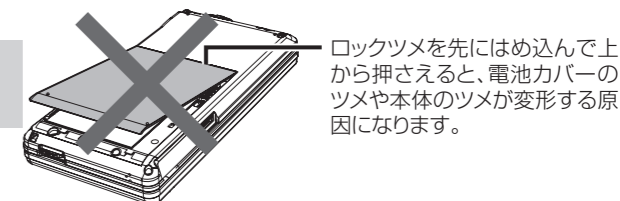

ロックツメを先にはめ込んで上から押さえると、電池カバーのツメや本体のツメが変形する原因になります。

**7** 右図のように① ACアダプタジャックのふたを開き、②、③の順でACアダプタを接続し、充電をします（充電中は、充電ランプがオレンジ色に点灯します）。  
満充電になると、充電ランプが黄緑色に点灯し、充電が完了します。

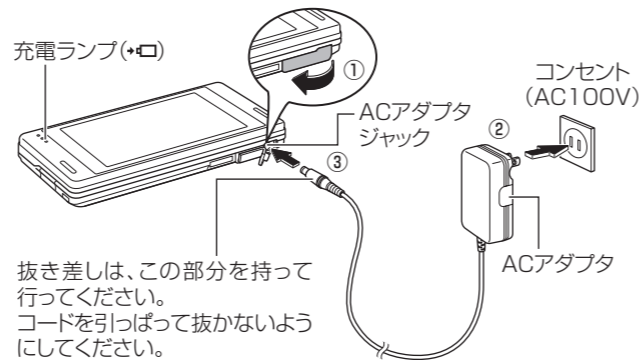

通常、電源を切った状態で満充電になるまでに約3.5時間（常温25℃）かかります。  
ただし、電池残量や周囲の温度などによって変わります。

抜き差しは、この部分を持って行ってください。  
コードを引っ掛けて抜かないようにしてください。

**8** ACアダプタを本体のACアダプタジャックから抜き、コンセントから取り外します。

**！**注意 • 必ず本製品に付属のACアダプタ（PCS01SHZ10）を使用してください。

**MEMO** • 充電ランプが点滅するときや点灯しないときは、指定の電池パックや指定のACアダプタが正しく取り付けられているか確認してください。また、いったん電池パックを取り外し、リセット（『取扱説明書』12-2ページ）を試みてください。

## Step 3 セットアップを始めましょう

本製品を使うための準備（セットアップ）を行います。

**1** **電源** スイッチを下図のように、矢印の方向に約1秒間押し続けて電源を入れます。  
数分後、右の画面が表示されます。

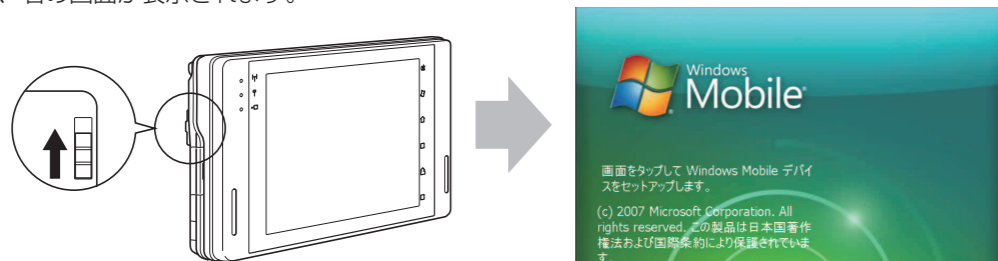

**MEMO** • 操作中に画面が暗くなるがありますが、画面をタップすると元の明るさに戻ります。

**2** 付属のスタイラスペンを取り出します。

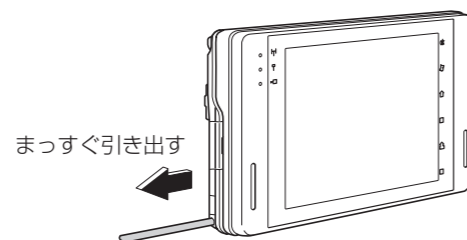

**3** スタイラスペンで画面をタップします。  
画面のどこをタップしてもかまいません。タップすると「タッチスクリーンの補正」画面が表示されます。

**4** 画面の十字マークの中心を少し長くタップします。  
タップすると十字マークが移動します。同様にタップし、以後、同じ操作を繰り返します。  
スタイラスペンで画面をタップするとき、手が画面に触れないように注意してください。

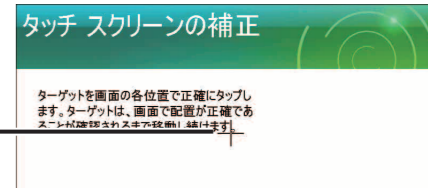

**5** タッチスクリーンの補正が終了すると、日付/時刻画面が表示されます。

- 1 タイムゾーンが **GMT + 9 東京、大阪** になっていることを確認します。
- 2 日付欄の▼をタップして表示されたミニカレンダーから今日の日付をタップします。
- 3 時刻欄で時分秒を合わせます。  
・「時」をタップして時間を選択（反転）し、▼または▲をタップして時間を合わせます。  
・同様に「分」を選択（反転）して合わせます。さらに、「秒」も合わせます。
- 4 日付と時刻を確認して、**次へ** をタップします。



**6** パスワードを設定する/しないの確認画面が表示されます。  
パスワードを設定するときは、**次へ** をタップします。  
パスワードを設定しないときは、**スキップ** をタップし、手順8に進んでください。

**！**注意 • パスワードを忘れると、本製品を使えなくなります。パスワードは控えておいてください。  
パスワードを忘れてしまったときは、完全消去（フォーマット）（『取扱説明書』12-5ページ）が必要になります。  
完全消去すると、本製品に入っているデータなどはすべて消去されます。

**7** パスワード設定画面が表示されます。  
パスワード設定については、『取扱説明書』10-7ページをご覧ください。  
チェックを付けたら次に電源オンしたときにパスワードの入力が必要になります。

パスワードの種類を設定し、パスワードを入力します。  
パスワードを忘れたときにヒントになる言葉を入力します。

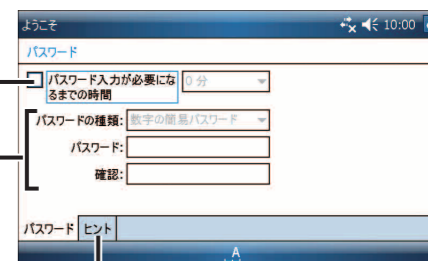

設定が終われば、画面右上の **ok** をタップして、表示された確認画面で **はい** をタップします。

**8** Today 画面が表示されセットアップが完了します。  
これでセットアップ、日付と時刻の設定が完了しました。  
Today 画面が表示される前にメッセージなどが表示されたときは、メッセージにしたがって操作してください。

それでは、本製品を使ってみましょう！

