

# かんたん ガイドブック

かんたんスマホ5

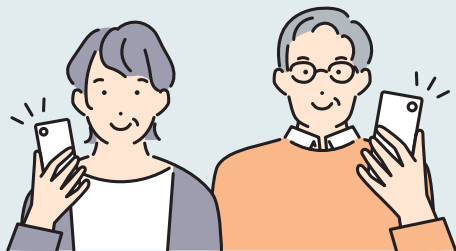

01

本機を  
お使いになる前に

02

基本操作を  
覚えましょう

03

主な機能を  
使ってみましょう

04

おすすめ機能で  
もっと便利に

05

もっと  
使いこなすために

06

付録

---

## 安全上のご注意

---

ご使用前に、「安全上のご注意」(P.112)をよくお読みの上、正しくお使いください。故障とお考えになる前に、「困ったときは？」(P.107)で症状をご確認ください。

---

## 同梱品について

---

ご使用いただく前に、下記の同梱物がすべてそろっていることをご確認ください。

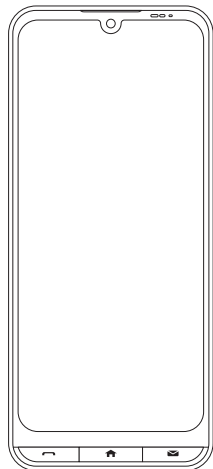

本体

● かんたんガイドブック(本書)

- 電池は本機に内蔵されています。
- 付属品/その他オプション品につきましては、最寄りのワイモバイルショップまたはお問い合わせ先(P.149)までご連絡ください。
- 本書では、microSD™カード/microSDHC™カード/microSDXC™カードを、「SDカード」と記載しています。

## 取扱説明書について

### かんたん ガイドブック(本書)

本機の基本的な使いかたを、やさしく説明しています。  
本機を安心して便利にお使いいただくため、必ずお読みください。

### 取扱説明書

さまざまな機能をより詳しく知りたいときは、下記のウェブサイトへ接続して、取扱説明書をご覧ください。

#### 本機から

ホーム画面で[Google]>[Chrome]>[⋮]>[ブックマーク]>[モバイルのブックマーク]>[Y!mobile]>[オンラインマニュアル]

▶確認画面が表示されたときは、画面の指示に従って操作してください。

#### パソコンから

<https://ymobile.jp/s/4zeZe>

本機のカメラで右記のQRコードを読み取っても接続できます。



# 目次

初期設定について .....	6
かんたんスマホ用語集 .....	16

## **本機をお使いになる前に ..... 18**

各部の名前とボタンのはたらき .....	18
本機を充電する .....	22
電源を入れる／切る .....	23
タッチパネルを操作する.....	24

## **基本操作を覚えましょう ..... 26**

ロック画面について .....	26
アプリに必要な許可を設定する .....	27
ホーム画面を利用する .....	28
アプリの使用履歴を確認する.....	30
本機の状態を確認／設定する.....	31
電話番号について .....	33
マナーモードを利用する.....	34
文字を入力する .....	35

## **主な機能を使ってみましょう ..... 43**

電話帳を利用する .....	43
よく使う連絡先を利用する.....	46
電話をかける .....	48
電話を受ける .....	53
メールを送信する .....	55
メールを受信する .....	59
SMSを送信する .....	61
SMSを受信する .....	64
インターネット (Yahoo!) を利用する .....	65
カメラを利用する .....	66

## **おすすめ機能でもっと便利に ..... 71**

迷惑電話対策を利用する.....	71
FMラジオを利用する .....	73
天気予報を確認する .....	74
地図を利用する .....	75
お好みアプリボタンを利用する.....	77

押すだけサポートを利用する.....	78
家族サポートを利用する.....	79
ニュースを確認する.....	82
LINEを利用する.....	83
乗換案内を利用する.....	84
アラームを利用する.....	85
ゲームで遊ぶ.....	86
「うごくま」を利用する.....	87
おしえてドクター(健康情報)を利用する....	91

## **もっと使いこなすために ..... 95**

壁紙や音を設定する.....	95
緊急ブザーを利用する.....	97
調子いいメールを利用する.....	98
画面ロックを設定する.....	99
おサイフケータイ®(NFC)を利用する.....	102
無線LAN(Wi-Fi)機能を利用する.....	103
新しいアプリを追加する.....	104

ほかのスマートフォンのデータを 本機にコピーする.....	105
----------------------------------	-----

## **付録..... 107**

困ったときは.....	107
マナーとルールを守り安全に使用しましょう...	109
安全上のご注意.....	112
使用材料.....	124
お願いとご注意.....	125
お手入れのしかた.....	132
USIMカードの取り付け/取り外し.....	134
知的財産権について.....	138
携帯電話機の比吸収率(SAR)について.....	140
暗証番号について.....	141
システムアップデート.....	142
索引.....	143
保証とアフターサービス.....	148
お問い合わせ先.....	149

# 本書の表記方法について

## 操作手順などの表記について

本書では、操作手順や選択項目を次のように表記しています。

ホーム画面で [設定] ▶ [壁紙と画面表示] ▶  
[画面表示] ▶ [画面消灯] ▶ 時間を軽く押す

### ■操作の意味

- ① ホーム画面を左に指でなぞる
- ②  (設定) アイコンを軽く押す
- ③ 「壁紙と画面表示」を軽く押す
- ④ 「画面表示」を軽く押す
- ⑤ 「画面消灯」を軽く押す
- ⑥ 時間を軽く押す

## イラスト・画面表示・操作について

本書に記載されているイラストや画面、操作方法は、実際の製品や画面とは異なる場合があります。

また、画面の一部などを省略している場合がありますので、あらかじめご了承ください。

## その他のご注意

- 本書では本体カラー「ブルー」の表示を例に説明しています。
- 操作手順や選択項目、アイコンなどは、本機の状態によって異なることがあります。
- 本書の内容の一部でも無断転載することは禁止されております。
- 本書の内容は将来、予告なしに変更することがあります。
- 本書の内容については万全を期しておりますが、万一ご不審な点や記載漏れなどお気づきの点がございましたらお問い合わせ先(P.149)までご連絡ください。
- 乱丁、落丁はお取り替えいたします。

# 初期設定について

はじめて本機の電源を入れたときは、初期設定画面が表示されます。

初期設定は、本機を便利に使うための設定ですので、必ず行ってください。

- 本機の状態によっては、初期設定画面が表示されなかったり、画面や手順が異なったりすることがあります。
- 必ずUSIMカードを挿入してから、本機の電源を入れてください。
- 初期設定の途中で、LINEなどのアプリのインストールを促す画面が表示される場合があります。

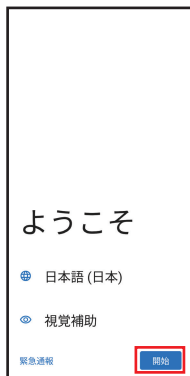

「日本語(日本)」  
になっていることを  
確認 ▶ 「開始」



「設定時にモバイル  
ネットワークを  
使用」

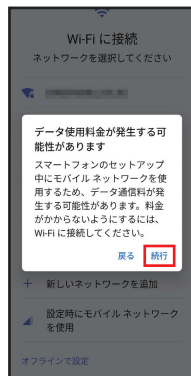

「続行」

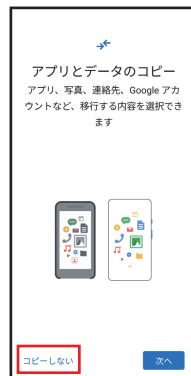

「コピーしない」

- ▶ 別の端末からのデータを引き継ぐ場合は、「次へ」を軽く押し、画面の指示に従って操作してください。

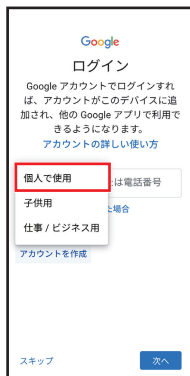

[アカウントを作成]  
 ➤ [個人で使用]

▶ Google™ アカウントをお持ちの場合は、メールアドレスまたは電話番号を入力 ➤ [次へ]と操作してください。



お客様の「姓」、「名」  
 を入力 ➤ [次へ]



生年月日と性別を  
 入力 ➤ [次へ]



[自分で Gmail アドレスを作成] ➤  
 Gmail™アドレスを入力 ➤ [次へ]



### Google アカウント設定を手動で行うときは

ホーム画面で [設定] ➤ [その他] ➤ [パスワードとアカウント] ➤ [アカウントを追加] ➤ [Google] ➤ 画面の指示に従って操作

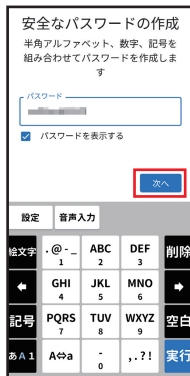

パスワードを入力  
▶ [次へ]

- ▶ 電話番号の確認画面が表示されたときは、画面の指示に従って操作してください。



[次へ]

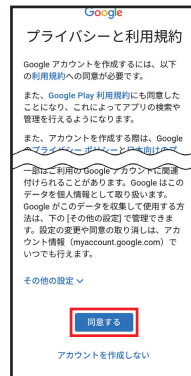

上へ指でなぞり、  
内容を確認 ▶  
[同意する]

- ▶ 下へスクロールしてすべての内容を確認してください。

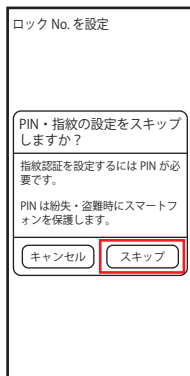

[スキップ] ➤  
[スキップ]

- ▶ 「戻る」を軽く押すと、キーボードが隠れます。

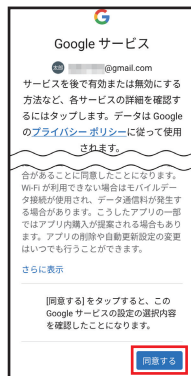

上へ指でなぞり、  
内容を設定／確認  
➤ [同意する]

- ▶ 下へスクロールしてすべての内容を確認してください。

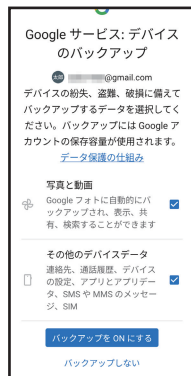

画面の指示に従って  
操作



- 「ブラウザ」は、インターネットを見るためのアプリのことです。
- 「検索サービス」は、インターネットで調べものをするときに使う機能のことです。
- 「デフォルトに設定」とは、「いつもこれを使う」という決まりにすることです。

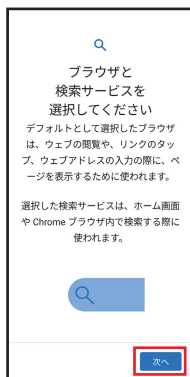

[次へ]

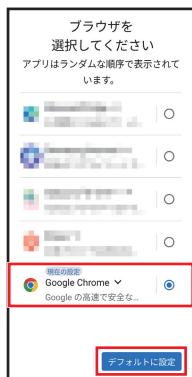

ご利用になりたい  
ブラウザの [○] を  
軽く押す ➤ [デフォ  
ルトに設定]

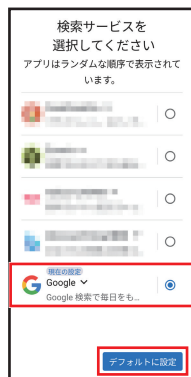

ご利用になりたい  
検索サービスの [○]  
を軽く押す ➤  
[デフォルトに設定]



- 本書では、ブラウザを「Google Chrome」、メールを「かんたんスマホメール」、検索サービスを「Google」に設定した表示を例に説明しています。



上へ指でなぞり、  
内容を確認

- ▶「OK Google」などを利用する場合は、画面の指示に従って操作してください。

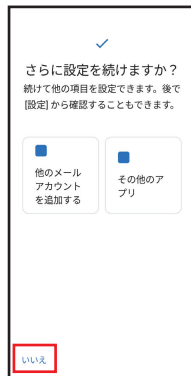

内容を確認 ▶  
【いいえ】

- ▶設定する場合は各項目を軽く押して、画面の指示に従って操作してください。

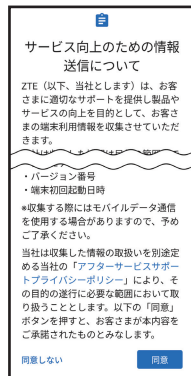

画面の指示に従って  
操作

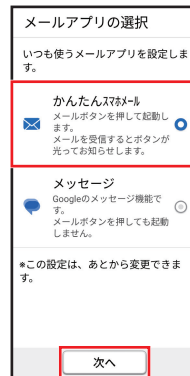

「かんたんスマホメール」の[○]を  
軽く押す ▶【次へ】



**迷惑電話対策**

迷惑電話の可能性のある番号を自動で警告します。  
 ＊ご利用料金は無料です。  
 ＊ワイモバイルのSIMのみご利用いただけます。



自持の電話番号の  
迷惑電話の発生  
010-XXXX-XXXX

利用規約を確認する

利用しない  利用規約に同意の上  
利用する

【利用規約に同意の上  
利用する】

▶「利用規約を確認する」を軽く押すと、利用規約の内容を確認できます。

## 迷惑電話対策とは

振り込め詐欺やしつこいセールス、詐欺に多く使われる海外からの電話などの危険な電話を、警告表示でお知らせします。ご利用料金は無料です。

着信中 メニュー

 迷惑電話の可能性が  
あります

070-■■■■-■■■■

留守録に録音

 電話に出る  電話に出ない

自動で通話を録音します

左の画面が表示されたときは、電話に出ないようにご注意ください。迷惑SMSを受信すると、メールの「迷惑メール」受信フォルダに自動で追加されます。

**Y!mobileの初期登録**

Y!mobileの初期登録を開始します

- ・メールアドレスの登録
- ・Yahoo!JAPAN IDの登録

＊契約時に設定した暗証番号(4ケタの数字)をご用意ください

＊[設定]アプリからも登録できます

再起動時に再表示しない

あとで

【開始】



ご契約時の  
暗証番号欄を軽く  
押す



暗証番号を入力▶  
[次へ]

▶暗証番号はご契約時  
に決めた4桁の数字で  
す。

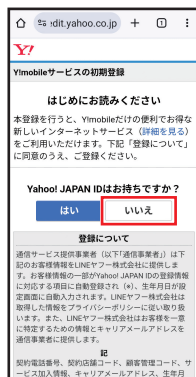

【いいえ】

▶ Yahoo! JAPAN IDを  
お持ちのかたは、[はい]を  
軽く押し、画面の指示に  
従って操作してください。



お好みの  
メールアドレスを  
入力



• Y!mobile初期登録の画面が表示されない場合は、ホーム画面で[設定] ▶ [Y!mobile初期登録]と操作してください。

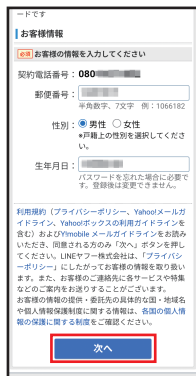

お好みの  
パスワードや必要  
情報を入力▶  
[次へ]



[PayPayを利用し  
ない]

▶「PayPay」を利用する  
場合は、携帯電話番号  
を入力▶[次へ]と操  
作してください。



[次へ]

▶Y!mobileの初期登録  
が完了します。

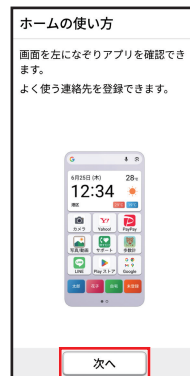

[次へ]





### [ホームへ]

- ▶ 「うごくまを使う」を軽く押すと、設定画面が表示され、「うごくま」が利用できます (P.87)。

# かんたんスマホ用語集

基本的なスマートフォン用語の意味を確認しましょう。

<b>Google (グーグル)</b>	インターネット関連のサービスや関連する製品を提供する企業です。検索用エンジンの「Google 検索」やメールサービスの「Gmail」、世界中の地図や衛星写真を見られる「マップ」などが有名です。
<b>Android™ (アンドロイド)</b>	スマートフォンを動かすために使う基本システムです。本機にはこの基本システムが採用されています。
<b>タッチパネル</b>	指で画面に直接触れて操作する方式の画面のことです。本機にはタッチパネルが採用されています。
<b>ホーム画面</b>	携帯電話の待ち受け画面のことをスマートフォンでは「ホーム画面」と呼びます。
<b>アプリ (アプリケーション)</b>	インターネットを見る、写真を撮るなど、スマートフォンでさまざまな機能を使うことができるプログラムです。
<b>アイコン</b>	スマートフォンの各機能やサービスなどを表すボタン状のものです。
<b>Wi-Fi(ワイファイ)</b>	インターネットに接続するための無線の通信システムです。本機は無線LAN (Wi-Fi) 機能に対応しています。
<b>アクセスポイント</b>	ネットワークに接続するための接続先のことです。
<b>アカウント</b>	インターネットサービスなどを利用するときに必要となるユーザーIDと同じ意味で使われています。Googleサービスを利用するには「Google アカウント」が必要となります。

<b>アップデート</b>	アプリや Android の状態を更新することです。アップデートを行うと、新しい機能を追加したり不具合を解消したりすることができます。
<b>Yahoo! (ヤフー) / Chrome™ (クローム)</b>	スマートフォンでインターネットを見るためのアプリです。
<b>ブックマーク</b>	インターネットを見るためのアプリで、よく見るページ (情報画面) を登録しておくことができる機能です。
<b>ダウンロード</b>	インターネット上にあるファイルや [Google Play] のアプリなど、ネットワーク上のデータをスマートフォンに保存することを「ダウンロード」と呼びます。
<b>フォルダ</b>	ホーム画面に作成できる収納ボックスのようなもので、複数のアプリをまとめるときに使います。
<b>SMS (エスエムエス)</b>	電話番号を宛先にして短いメッセージをやりとりするサービスです。
<b>キャプチャ</b>	スマートフォンの画面に表示されている画面を画像として保存できます。
<b>Bluetooth® (ブルートゥース)</b>	電波を利用した無線通信技術の一種で、イヤホンやスピーカーなどの対応機器との通信ができます。

# 各部の名前とボタンのはたらき

本機を順に眺めながら、各部の名前とはたらきを確認していきましょう。

- ボタンのはたらきは、本機の状態や利用中の機能などによって異なることがあります。

## 正面

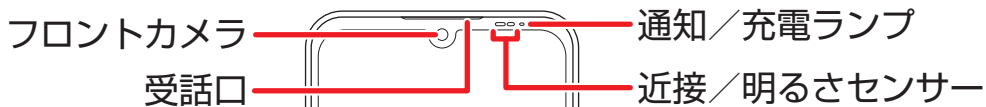

本機は、電話をかけたり、ホーム画面を表示したり、メールの作成が便利にできるように、ディスプレイの下部にフロントボタンを搭載しています。

- : 電話アプリを起動 (P.48)
- : ホーム画面を表示 (P.28)
- : メールアプリを起動 (P.55, 61)

- 電話がかかってきたときや不在着信があるときは が点滅し、点滅中に を押すと、電話に出たり履歴を確認したりすることができます。また、通話中の電話を切ることもできます。
- メールやSMSを受信したときは が点滅し、点滅中に を押すと、受信したメールやSMSを確認できます。

ディスプレイ  
タッチパネルで操作

## 背面

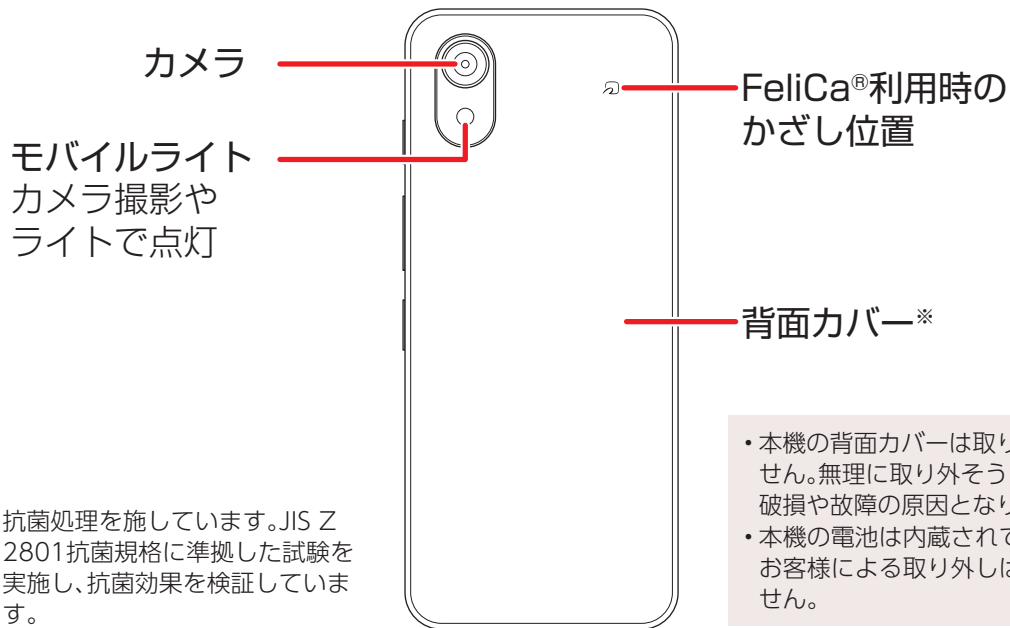

天面

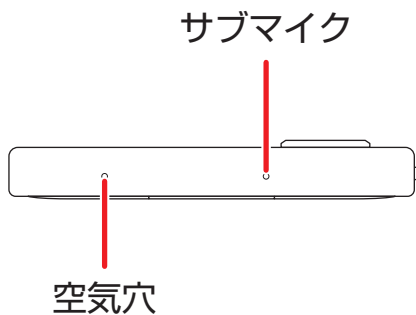

底面

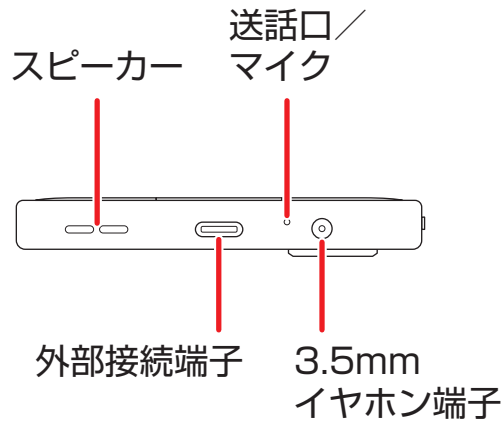

## 側面

USIMカード/  
SDカードトレイ  
USIMカード、  
SDカードを挿入

ストラップ取付穴

サイドボタン  
設定したアプリを起動

音量ボタン  
通話音量などを調整

電源ボタン/  
指紋センサー

# 本機を充電する

本機とACアダプタを接続して、充電します。

- ACアダプタはオプション品です。ACアダプタ、およびその他の周辺機器についてはワイモバイルのウェブサイトをご参照してください。ここでは、ACアダプタ[ZSDBAV]<sup>\*</sup>を使用して充電する方法を例に説明します。

## 充電する



本機の外部接続端子に、ACアダプタのUSB Type-Cプラグを差し込む

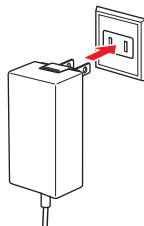

ACアダプタのプラグを起し、家庭用ACコンセントに差し込む

- ▶ 充電が始まると、画面消灯時に通知／充電ランプが点灯します。

## 充電完了

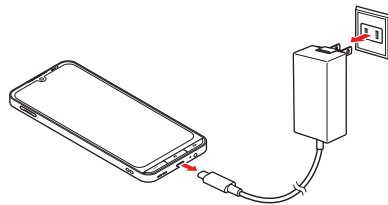

充電が完了したら、ACアダプタを外す

※ USB PD-PPS対応 USB Type-C™ 急速充電 ACアダプタ[ZSDBAV] (SB-AC22-TCPD)

- 本機または周辺機器が濡れている状態では、USB Type-Cプラグを絶対に接続しないでください。

# 電源を入れる／切る

電源の入れかた、切りかたを覚えましょう。

- はじめて電源を入れたときは、初期設定画面が表示されます (P.6)。
- 記載以外の画面が表示されたときは、画面の指示に従って操作してください。

## 電源を入れる



電源ボタンを  
長押し  
(4秒以上)

しばらくすると  
ロック画面  
(P.26)が表示

## 電源を切る



[電源を切る]

[OK]

# タッチパネルを操作する

本機のディスプレイはタッチパネルです。指で直接触れて操作できます。  
指の動きによって、さまざまな指示を本機に伝えることができます。

## 軽く押す(タップ)

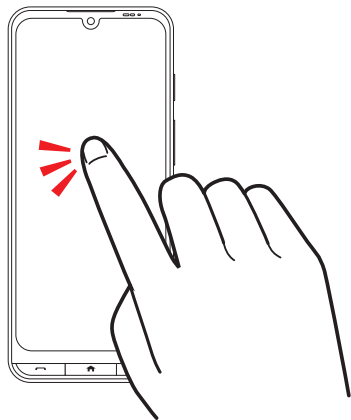

画面に軽く触れて、すぐに指を離す

## 長く押し続ける(ロングタッチ)

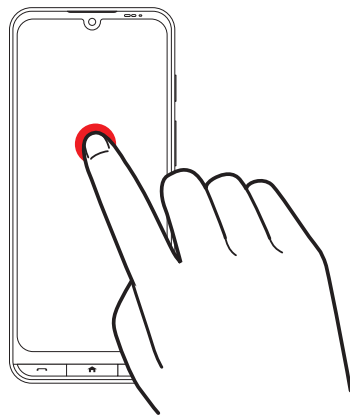

画面に軽く触れたまま、しばらくそのままにする  
画面が切り替われば指を離す

### 指でなぞる(ドラッグ)

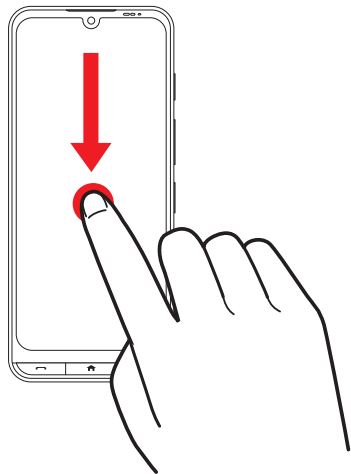

アイコンなどの対象物に軽く触れたまま、目的の位置までなぞり、指を離す

### 指ではじく(フリック/スワイプ)

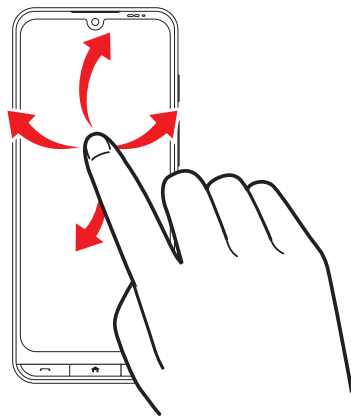

画面に軽く触れて、上下左右に指を軽くはじく

### 指でつまむ/広げる(ピンチ)

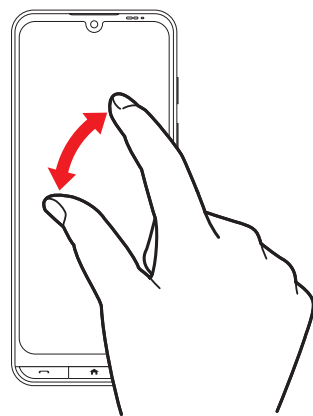

2本の指で画面に触れ、指を開いたり閉じたりする

# ロック画面について

ロック画面は、本機の誤動作を防ぐための画面です。画面ロックを解除しないと、本機が使用できないようになっています。また、ロック画面には、メール受信など、いろいろな通知も表示されます。

- 画面ロック解除の方法を変更して、本機のセキュリティをさらに高めることもできます (P.99)。

## 画面ロックを解除する



画面消灯時に  
電源ボタンを押す



画面を左に  
指でなぞる



ホーム画面が表示

## 通知を確認する

電話に出なかったり、メール受信があったりしたとき、アプリから通知があったときなど、ロック画面に通知が表示されます。

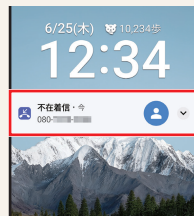

- 通知を軽く押すと、関連する画面が表示できます。

## 画面自動消灯について

本機をしばらく操作しないでおくと、電池の消費を抑えるため画面が消灯します(スリープ)。

# アプリに必要な許可を設定する

アプリ／機能をはじめて起動すると、アクセス権限の確認画面が表示されることがあります。確認画面が表示されたときは、内容をご確認の上、操作してください。

- 許可をしないとアプリ／機能を起動できなかつたり、機能の利用が制限されたりすることがあります。
- アプリ／機能によっては「アプリの使用時のみ」などが表示されます。

## アプリに必要な許可を設定する(例:写真／動画)

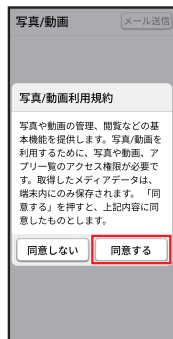

利用規約が表示  
されたら [同意する]

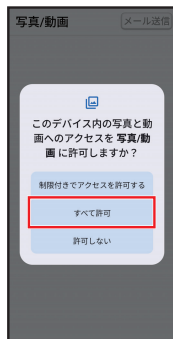

アクセス権限の確認  
画面が表示されたら  
[すべて許可]

### 許可の設定とは

アプリが機能するためには、本機内のデータやほかのアプリへ連携(アクセス)する必要がありますが、不正にほかのアプリを利用しないように利用者の許可が必要となります。

### 設定を変更するときは

アクセス権限の確認画面で「許可しない」などを軽く押して操作を中止したときや、設定を変更したいときは、アプリ／機能ごとに許可／禁止を以下の手順で設定できます。  
ホーム画面で [設定] > [その他] > [アプリ] > [XX個のアプリをすべて表示] > 権限を設定したいアプリを選択 > [権限]

### 本書でのアクセス権限の確認画面の記載について

本書の操作説明では、アクセス権限の確認画面の操作は省略しています。操作時に表示されたときは、画面の指示に従って操作してください。

### 確認画面について

確認画面の内容や、「許可」を軽く押した後の操作は、アプリによって異なります。画面の指示に従って操作してください。

# ホーム画面を利用する

ホーム画面は、本機の操作の中心となる画面です。アプリの起動をはじめ、インターネットでの情報検索や本機の状態の確認／設定変更などが行えます。

## ホーム画面のしくみ

ステータスバー (P.31)

クイック検索ボックス

インターネットで情報を検索

時刻／天気 (P.74)

アプリ

軽く押して起動

※ フォルダ (P.17) に  
まとめられている  
アプリもあります。

よく使う連絡先 (P.46)

インジケータ

ホーム画面の現在位置

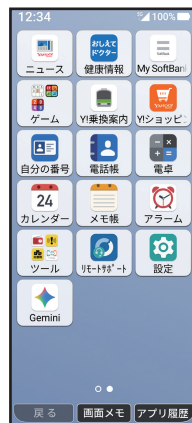

ホーム画面を左右に指でなぞることで、  
ホーム画面のページを切り替えることができます

目的のアプリが見つからないときは、ホーム画面を左右に指でなぞって切り替えてください。

-  を押すと、ホーム画面の一番左のページに戻ります。

## アプリを起動する(例:メモ帳)



ホーム画面を左に指でなぞって、起動するアプリを表示



【メモ帳】



アプリが起動

- ▶ アクセス権限の確認画面(P.27)が表示されたときは、画面の指示に従って操作してください。

## アプリを並べ替える

ホーム画面でアプリを長押しして指でなぞる  
 > [OK] > もう一度アプリを長押しして移動する位置まで指でなぞる  
 > [完了]



- アプリを画面の端まで指でなぞると、ページを切り替えられます。

# アプリの使用履歴を確認する

最近使用したアプリの履歴を確認できます。アプリ使用履歴画面からはアプリを起動することもできるので、よく使用するアプリをすばやく起動できます。

## アプリ使用履歴からアプリを起動する



[アプリ履歴]



アプリを軽く押す  
▶ 画面を左右に指でなぞると、隠れているアプリが表示されます。



アプリが起動

## 使用履歴を消去する

アプリ使用履歴画面で、使用履歴を消去したいアプリの右上の「消去」を軽く押します。「すべてクリア」を軽く押すと、すべての使用履歴を消去します。



# 本機の状態を確認／設定する

画面上部のステータスバーには、着信などの通知や、本機の状態などを示すアイコンが表示されます。通知の詳細は、「通知パネル」で確認できます。

・通知パネルでは、本機の主な設定の確認／変更も行えます。

## ステータスバーについて

### ■ 電波状態／電池残量

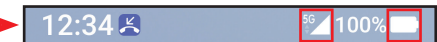

#### 電波状態



良好です



弱くなっています

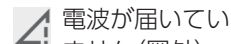

電波が届いていません(圏外)

#### 電池残量



十分あります

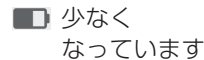

少なくなっています

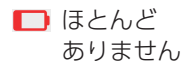

ほとんどありません



充電中です

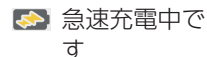

急速充電中です

### ■ その他の主なアイコン

	不在着信あり
	新着メール/SMSあり
	アラームあり
	FMラジオを再生中
	マナーモード(バイブ(振動))設定中
	機内モード設定中
	Wi-Fi利用中

## 通知パネルから設定する



ステータスバーを  
下に指でなぞる



設定するボタンを  
軽く押す



設定のON/OFFが  
切り替わる

▶ 「閉じる」を軽く押す  
か、を押すと通知  
パネルが閉じます。

## 通知を確認する



「通知表示」/「パネル  
表示」を軽く押し  
て表示を切り替え  
ることができます。

# 電話番号について

本機の電話番号を確認してみましょう。電話番号は、「自分の番号」で確認できます。「自分の番号」には、顔写真や誕生日などを登録することもできます。

## 自分の番号を確認する



ホーム画面で  
[自分の番号]



自分の番号画面が表  
示

## 顔写真や誕生日などを登録する

自分の番号画面で[メニュー] > [編集]と操作すると、自分の情報を編集できます。



編集する項目を軽く押して、内容を入力してください。

「保存」を軽く押すと、編集を完了します。

# マナーモードを利用する

公共の場所などでは、マナーモードに設定しましょう。

- ・マナーモードに設定していても、カメラの撮影音やアラーム音などは鳴ります。

## マナーモードに設定する



ステータスバーを  
下に指でなぞる



【マナー】

- ▶「マナー」を軽く押すたびにマナーモードのON/OFFが切り替わります。

## マナーモードの種別を変更する

ホーム画面で[設定] > [音とマナーモード] > [マナーモード] > [マナーモード種別] > [バイブ(振動)]/[サイレント(消音)]と操作します。

- ・バイブ(振動)：アラームを除く、着信やメールをバイブ(振動)でお知らせします。
- ・サイレント(消音)：アラームを除く、音やバイブ(振動)によるお知らせをしません。
- ・マナーモードの種別を変更した後、「マナーモードの使用」を軽く押して、マナーモードをオンにしてください。

# 文字を入力する

本機には、文字入力用のボタンはありません。文字入力が必要になると、画面にソフトウェアキーボードが表示され、それを軽く押して文字を入力します。

- メモ帳での文字入力を例に説明します。

## 文字入力の基本操作



文字入力画面で文字の種類を軽く押す

- ▶ 「あA1」を軽く押すたびに、英字／数字／ひらがなの順に、キーボードが切り替わります。

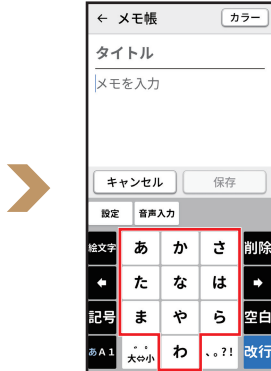

入力する文字が割り当てられているキーを軽く押す

- ▶ 入力する文字が表示されるまで、同じキーを繰り返し軽く押します。

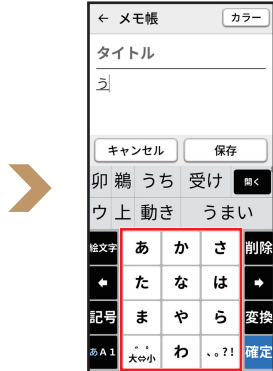

続けて文字を入力



[確定]

「笹田」と入力する操作を例に説明します。

## 漢字を入力する



文字入力画面で文字の種類を軽く押して「あA1」にする

- ▶ キーボードがひらがな入力に変わります。



「さ」>「[か]」>「さ」

- ▶ 同じキーに割り当てられている文字を続けて入力するときは、「[か]」を軽く押してカーソルを右に移動します。



「た」>「[わ]」



「笹田」

- ▶ 目的の漢字が表示されていないときは、「開く」を軽く押すと他の変換候補を表示できます。

「テニス」と入力する操作を例に説明します。

## カタカナを入力する



[た] (4回) ➤ [な]  
(2回) ➤ [さ] (3回)

[テニス]

▶ 目的のカタカナが表示されていないときは、「開く」を軽く押すと他の変換候補を表示できます。

「笹田」を「笹川」に修正する操作を例に説明します。

## 文字を修正する



[←] / [→] で削除  
する文字の右側に  
カーソルを移動

[削除]

「Pm」と入力する操作を例に説明します。

## 英字を入力する



[か] ➤ [わ]



[川]

- ▶ 目的の漢字が表示されていないときは、「開く」を軽く押すと他の変換候補を表示できます。



文字入力画面で文字の種類を軽く押して、「あA」にする

- ▶ キーボードが英字入力に変わります。



[PQRS] ➤ [あA]

## 英字を入力する(続き)



「6」と入力する操作を例に説明します。

## 数字を入力する



文字入力画面で文字の種類を軽く押し  
て、「あA」にする

▶ キーボードが数字入力  
に変わります。

▶ 数字キーボードでは  
確定操作は不要です。

「え」と入力する操作を例に説明します。

## フリック入力を利用する



「あ」を長押し

そのまま「え」の方向  
へ指でなぞる

- ▶フリック入力は、ひらがなだけでなく、英字や数字キーボードでも利用できます。

「😊」と入力する操作を例に説明します。

## 絵文字を入力する



文字入力画面で  
「絵文字」

「😊」

- ▶絵文字一覧部分を上に指でなぞると、隠れている絵文字が表示されます。
- ▶文字入力画面に戻るときは、「キーボードに戻る」を軽く押します。

「テニス」と入力する操作を例に説明します。

## 音声で文字を入力する





文字入力画面で  
「音声入力」

- ▶ 音声入力に関する確認画面が表示されたときは、「OK」を軽く押します。



本機に向かって  
「テニス」と話す



文字が入力される  
▶ 「」を軽く押すと音声入力を一時停止、  
「」を軽く押すと音声入力を再開します。

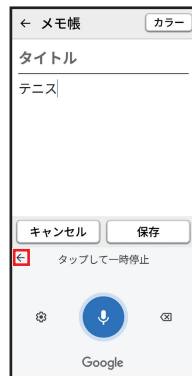

文字入力画面に  
戻るときは「」

入力した文字を長押しすると、文字をコピーしたり貼り付けたりすることができます。

## 文字をコピー／貼り付ける



文字入力画面で  
コピーする文字を  
長押し



【コピー】



貼り付ける位置を  
軽く押して  
【貼り付け】

▶「」を指でなぞると、貼り付けたい位置を移動できます。

文字をすべて選択  
するときは

文字を長押し  
[:] > [すべて選  
択]と操作すると、  
入力した文字がす  
べて選択されます。

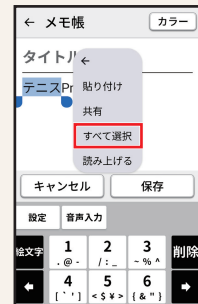

# 電話帳を利用する

よく連絡する相手は、電話帳に登録しておきましょう。電話帳には、電話番号やメールアドレスだけでなく、メモなどのいろいろな情報を登録することもできます。

## 連絡先を登録する



ホーム画面で  
[電話帳]

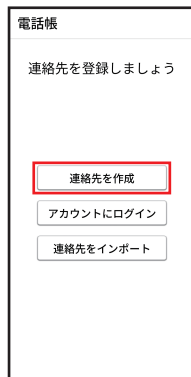

[連絡先を作成]

▶ 確認画面が表示されたときは、画面の指示に従って操作してください。



相手の姓を入力  
[次へ]



相手の名を入力  
[次へ]



相手のよみがなを確認 ▶ [次へ] ▶  
[次へ]

- ▶ よみがなを変更する場合は、よみがな欄を軽く押して入力してください。



相手の電話番号を入力 ▶ [次へ] ▶  
[次へ]

- ▶ 2つ目の電話番号を登録する場合は、「次へ」を1回軽く押した後の電話欄に入力してください。



相手のメールアドレスを入力



[保存]

## 連絡先を登録する(続き)

### 連絡先を追加するとき

以下の手順で連絡先を追加してください。  
ホーム画面で[電話帳] > [メニュー] > [連絡先を作成]



# よく使う連絡先を利用する

よく連絡する相手を「未登録」「未登録」「未登録」「未登録」に登録しましょう。より手軽に電話をかけたり、メールを送信したりすることができます。

- あらかじめ登録する相手を電話帳に登録しておいてください(P.43)。

## よく使う連絡先に連絡先を登録する



ホーム画面で  
[未登録]

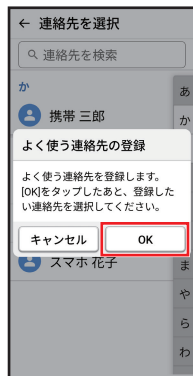

[OK]



登録する連絡先を  
軽く押す



ホーム画面に  
登録内容が表示

主な機能を使ってみましょう

## 登録した連絡先を利用する

主な機能を使ってみましょう



ホーム画面で

[スマホ太郎]



[電話] / [SMS] /  
[メール]

- ▶ それぞれの機能が起動します。
- 電話 (P.50)
- SMS (P.63)
- メール (P.57)

よく使う連絡先の登録を解除／変更する

ホーム画面で登録済みの [スマホ太郎] > [メニュー] > [登録を解除] / [連絡先を変更]



# 電話をかける

本機では、 (電話ボタン) を使って、手軽に電話を利用できます。また、よく連絡する相手をよく使う連絡先に登録 (P.46) しておけば、さらにかんたんに電話がかけられます。

- 電話がかかってきたときは、 が点滅してお知らせします。

## 電話番号を入力して電話をかける



[ダイヤル] ➔ 相手の  
電話番号を入力



[発信]



相手が電話を  
受けると  
通話できます



主な機能を使ってみましょう

## 電話番号を入力して電話をかける(続き)

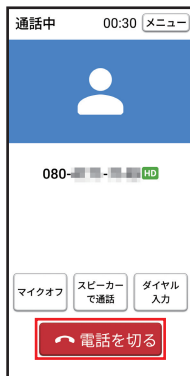

通話を終わるときは  
[電話を切る]

- ▶ を押しても、電話を切ることができます。

- あらかじめよく使う連絡先に相手を登録しておいてください(P.46)。

## よく使う連絡先を利用して電話をかける



ホーム画面で

[ スマホ太郎 ]



[電話]



相手が電話を受けると  
通話できます



通話を終わるときは  
[電話を切る]

▶ [電話を切る]を押しても、電話を切ることができます。

主な機能を使ってみましょう

## 通話履歴から電話をかける



[着信履歴] /  
[発信履歴]



確認(利用)する履歴  
を軽く押す



[発信]

留守番電話を利用するときは

かかってきた電話を受けられないときは、留守番電話で応答できます。

 > [メニュー] > [簡易留守録] > [簡易留守録応答設定] (  表示)

- あらかじめ電話帳に相手を登録しておいてください(P.43)。

## 電話帳を利用して電話をかける



ホーム画面で  
[電話帳]



電話をかける相手を  
軽く押す



[電話]



相手が電話を  
受けると  
通話できます

主な機能を使ってみましょう

# 電話を受ける



電話がかかってくる  
と、が点滅し、  
着信中画面が表示

通話できます

通話を終わるときは  
[電話を切る]

▶ を押しても、電  
話を切ることができ  
ます。

着信中以外で  が点滅しているときは

かかってきた電話を受けなかったことを示しています。

 を押すと、着信履歴画面が表示されます (P.51)。

## 通話後録音とは

通話終了時に直前の通話内容を自動で録音できる機能です。

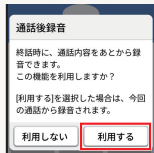

初回の通話終了時に、本機能を利用するかどうかの確認画面が表示されます。「利用する」を軽く押して設定してください。

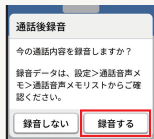

設定した通話から、通話後録音の確認画面が毎回表示されます。「録音する」を軽く押して録音してください。

通話後録音は、ホーム画面で  > [メニュー] > [設定] > [通話音声メモ] > [通話後録音] (ON表示) と操作しても設定できます。

※ 本書では、これ以降の操作で本画面の記載を省略いたします。

## 通話後録音で録音した通話を再生する

ホーム画面で  > [メニュー] > [設定] > [通話音声メモ] > [通話音声メモリスト] > 再生したい録音を軽く押す

## 通話音量を変更する

通話中に音量大ボタン／音量小ボタン

# メールを送信する

メール送信はよく使う連絡先からかんたんに作成、送信できます。また、 (メールボタン) で手軽に受信メールを確認、返信できます。

- あらかじめよく使う連絡先に相手を登録しておいてください(P.46)。

## でメールを送信する



- ▶ 確認画面が表示されたときは、画面の指示に従って操作してください。



### [Eメール作成]

- ▶ メール作成画面が表示されます。

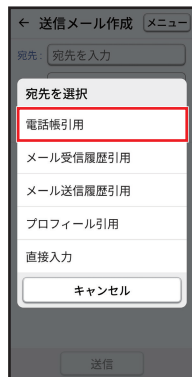

### 宛先欄を軽く押す ▶ [電話帳引用]

- ▶ 電話帳に登録している宛先以外にメールを送信するときは、画面の指示に従って操作してください。



### メールを送信する 相手を軽く押す

- ▶ 宛先の選択画面が表示されたときは、使用する宛先を軽く押しします。





件名欄を軽く押す  
件名を入力



本文入力欄を軽く  
押す  
本文を入力  
完了

▶ 本文入力欄が表示されないときは、画面を上  
に指でなぞります。

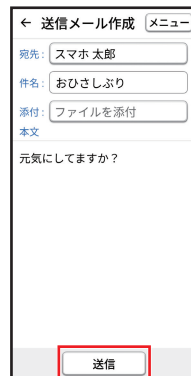

[送信]

## カメラで撮った 写真を送信する

メールの作成画面  
で添付欄を軽く押  
す  
▶ [静止画を選択]  
▶ [カメラ]  
▶ 送信する写真を軽く  
押す

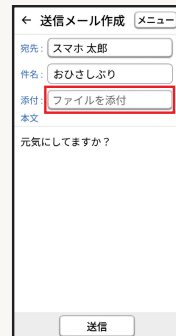

## よく使う連絡先からメールを送信する



ホーム画面で



【メール】

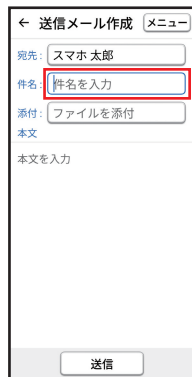

件名欄を軽く押す



件名を入力





本文入力欄を軽く  
押す ➤ 本文を入力  
➤ [完了]

- ▶ 本文入力欄が表示されないときは、画面を上  
に指でなぞります。

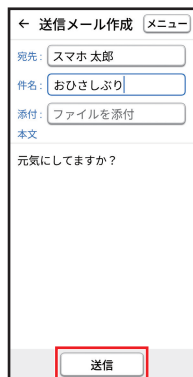

[送信]

# メールを受信する

メールアプリを「かんたんスマホメール」に変更する前にメールを受信した場合は、メールは「Google メッセージ」に保存されます。「Google メッセージ」で受信したメールを確認する方法については、取扱説明書／オンラインマニュアルをご参照ください。

- デフォルトのメールアプリを「かんたんスマホメール」以外に設定している際に  を押すと、「かんたんスマホメール」アプリに変更するかどうかの確認画面が表示されます。

## 受信したメールを確認する

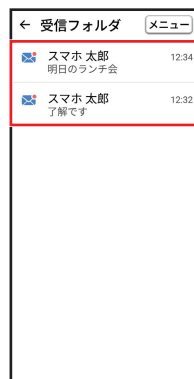

メールを受信すると、 が点滅

- ▶ 初期設定 (P.11) などデフォルトのメールアプリを「かんたんスマホメール」にした場合のみ、 が点滅します。  
(それ以外のメールアプリでは点滅しません)

[受信フォルダ]

確認するメールを軽く押す

- ▶ メールの詳細画面が表示されます。

## 受信したメールに返信する

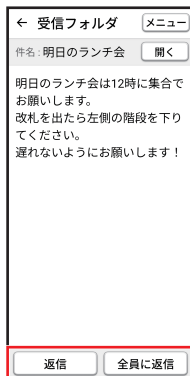

メールの詳細画面で  
[返信] /  
[全員に返信]

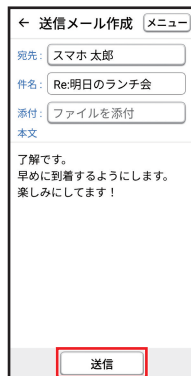

本文入力欄を軽く  
押す➤本文を入力  
➤[完了]➤[送信]

「かんたんスマホメール」以外のアプリが  
設定されている場合

✉️を押すと「かんたんスマホメール」をデ  
フォルトのメールアプリに設定するかどうかを  
確認する画面が表示されます。  
メールの受信を光ってお知らせするには、「かん  
たんスマホメール」を選んでください。

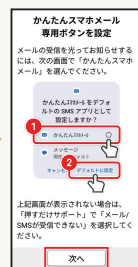

[次へ]

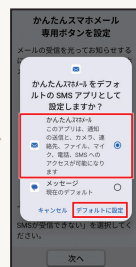

[かんたんスマホ  
メール] ➤  
[デフォルトに  
設定]

# SMSを送信する

SMSとは、携帯電話どうして電話番号を宛先として、短い文字メッセージのやりとりができるサービスです。

- 本文のみ送受信できます。件名を入れたり、写真などのデータを添付したりすることはできません。
- あらかじめよく使う連絡先に相手を登録しておいてください(P.46)。

## でSMSを送信する



[SMS作成(電話番号に送る)]



宛先欄を軽く押す ➤  
[電話帳引用]



SMSを送信する  
相手を軽く押す



本文入力欄を軽く  
 押す ➤ 本文を入力  
 ➤ [完了]

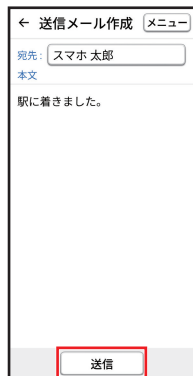

[送信]

## よく使う連絡先からSMSを送信する



ホーム画面で

[スマホ太郎]



[SMS]



本文欄を軽く押す▶  
本文を入力▶ [完了]

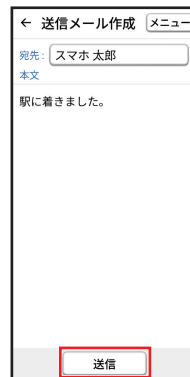

[送信]

# SMSを受信する

## 受信したSMSを確認する



SMSを受信すると、



▶受信したSMSが1通のときは、メッセージが表示されます。



[受信フォルダ]  
▶確認するSMSを軽く押す

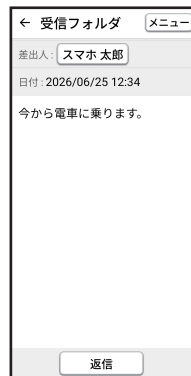

メッセージが表示  
▶SMSを返信するときは、[返信] ▶本文入力欄を軽く押す ▶メッセージを入力 ▶[完了] ▶[送信]と操作します。

# インターネット (Yahoo!) を利用する

インターネットを利用しましょう。スマートフォンならではの画面で、現在地の地図やお店などを確認したり、乗換情報やイベントなどを検索したりするなど、外出先でも便利に活用できます。

## 情報を検索する



ホーム画面で  
[Yahoo!]

- ▶ 確認画面が表示されたときは、画面の指示に従って操作してください。



検索欄を軽く押す▶  
検索文字を入力▶  
[検索]

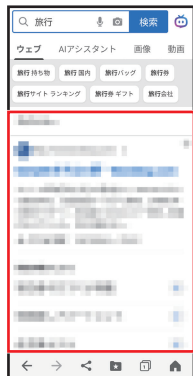

知りたい検索結果を  
軽く押す  
▶ 情報画面が表示されます。

終わるときは

🏠を押して、  
ホーム画面に戻ります。

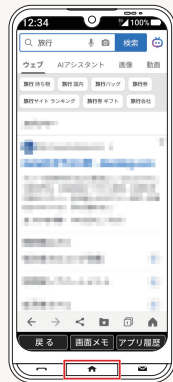

# カメラを利用する

本機のカメラを利用して、写真や動画を撮ってみましょう。

- 写真を撮るときは、本機をしっかりと持ち、背面のアウトカメラをふさがないようにご注意ください。

## 写真(静止画)を撮る



ホーム画面で  
[カメラ]

- ▶ 確認画面が表示されたときは、画面の指示に従って操作してください。



カメラを被写体  
向ける



[撮影]



写真が自動で保存

主な機能を使ってみましょう

## 動画を撮る



ホーム画面で  
[カメラ] > [動画に  
切替]



カメラを被写体に向ける > [録画]



終わるときは [停止]



動画が自動で保存

## 写真／動画を確認する



ホーム画面で  
[写真／動画]

- ▶ 確認画面が表示されたときは、画面の指示に従って操作してください。

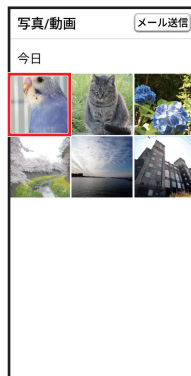

確認する写真／動画を軽く押す



写真／動画が  
全画面で表示

- ▶ 画面を軽く押すと、メニューが消えます。

撮影直後の写真／  
動画を確認する

撮った後は、撮影画面左下に写真／動画のミニプレビューが表示されます。

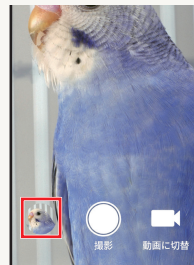

ミニプレビューを軽く押すと、最後に撮った写真／動画が表示されます。

## QRコードを読み取る



ホーム画面で  
[カメラ]

- ▶ 確認画面が表示されたときは、画面の指示に従って操作してください。



カメラをバーコード  
にかざす

- ▶ バーコードが読み取られ、読み取り結果が表示されます。



[OK]

- ▶ 読み取った情報が表示されます。

カメラを向けるだけで、身の回りにあるものの名前や情報を検索できます。

## Google レンズ™を利用する



ホーム画面で  
[カメラ]

- ▶ 確認画面が表示されたときは、画面の指示に従って操作してください。



[]

- ▶ 確認画面が表示されたときは、画面の指示に従って操作してください。



調べたいものをカメラに写す ▶ []

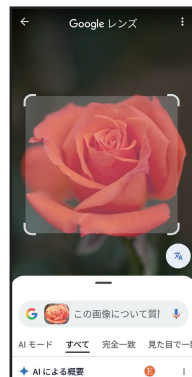



カメラに写したものの名前などの候補が表示

- ▶ 画面下の検索結果を上指でなぞると、詳細が表示されます。

主な機能を使ってみましょう

# 迷惑電話対策を利用する

振り込め詐欺やしつこいセールス、詐欺に多く使われる海外からの電話などの危険な電話を、警告表示で通知します。

- 無料で利用できます。ご利用には「」>[メニュー]>[設定]>[迷惑電話対策]>[メニュー]>[迷惑電話対策を利用する]（表示）と操作してください。

## 発着信時の画面について

※ 以下は、迷惑電話時の画面表示です。

### 発信時



危険な電話番号に発信すると警告が表示されます。

### 着信時



危険な電話を着信すると警告が表示されます。

## 迷惑電話の発着信履歴を確認する

発着信履歴画面では、迷惑電話の可能性のある番号には警告が表示されます。警告の表示された番号に、誤って電話をかけないよう、ご注意ください。



2 [着信履歴] / [発信履歴] > 迷惑電話の発着信履歴画面が表示



## 迷惑電話の発着信履歴画面の見かた



- ① 過去に犯罪に使用された電話番号やしつこいセールスの電話番号の発着信時に表示されます。
- ② イエローページに掲載されている企業や公的機関の電話番号の発着信時には、相手の名称が表示されるため安心です。
- ③ 詐欺に多く使われる海外電話番号の発着信時に表示されます。

## 迷惑電話の設定について

迷惑電話については、 > [メニュー] > [設定] > [迷惑電話対策]と操作して設定できます。

- [着信時]で「警告・通話録音する」を選択したときは、警告表示のある着信との通話を自動で録音します。録音前に、自動で通話内容を録音する警告の音声ガイダンスが流れます。

## 迷惑メールの設定について

迷惑メールについては、 > [迷惑メール設定]と操作して設定できます。

- 迷惑SMSを受信すると、メールの「迷惑メール」フォルダに自動で追加されます。

# FMラジオを利用する

本機の3.5mmイヤホン端子に市販のイヤホンを接続して、FMラジオを聴くことができます。

## ラジオを聴く

- 1 本機の3.5mmイヤホン端子(P.20)に市販のイヤホンを接続する
- 2 ホーム画面で[ツール] > [FMラジオ]



- 3 [◀] / [▶] を軽く押す



- ▶ 自動で受信できる放送局が選局され、ラジオを聴くことができます。
- ▶ 周波数を調整するときは、「◀」 / 「▶」を軽く押してください。

## バックグラウンド再生をする

FMラジオ画面で「戻る」を軽く押すと、他のアプリを使用しながらの再生(バックグラウンド再生)へ切り替えることができます。バックグラウンド再生を終えるときは、ホーム画面で [ツール] > [FMラジオ] > [⏻] > [OK] と操作します。

## 放送局をお気に入りに登録する

登録したい放送局を受信中に「お気に入り登録」を軽く押すと、お気に入りに登録できます。

- FMラジオ画面の「お気に入り」欄に、放送局の周波数が登録されます。
- お気に入りを解除したいときは、「お気に入り」欄から解除したい放送局の周波数を軽く押す > [お気に入り解除] > [解除する] と操作します。

# 天気予報を確認する

ホーム画面の「時刻／天気」には、  
現在地の天気情報が表示されま  
す。

## 現在地の天気を表示する

ホーム画面の「時刻／天気」に、現  
在地の天気が表示されるように  
設定します。

- 1 ホーム画面で、「時刻／  
天気」を軽く押す



- 2 [同意する]

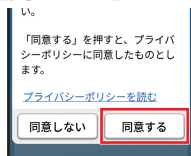

- ▶ アクセス権限の確認画面 (P.27) などが表示されたときは、画面の指示に従って操作してください。
- ▶ ホーム画面に現在地の天気が表示されるようになります。

## 知りたい地域の天気を 追加する

- 1 ホーム画面で、「時刻／  
天気」を軽く押す



- ▶ 天気画面が表示されます。

- 2 [地点の追加] ▶ [追加]  
▶ 都市名を入力



- 3 追加したい地域を軽く  
押す



- ▶ 地域が追加されます。
- ▶ 天気画面を左右に指でなぞると、表示される地域を切り替えられます。

# 地図を利用する

現在地や指定した場所の地図を表示したり、お店や病院などの情報を確認したりしてみましょう。

- 確認画面が表示されたときは、画面の指示に従って操作してください。
- 詳しい操作方法を確認するときは、マップ画面でアカウントのアイコンを軽く押す ▶ [ヘルプとフィードバック]と操作してください。

## 地図を表示する

- 1 ホーム画面で [Google] ▶ [マップ]



- ▶ マップ画面が表示されます。現在地を表示するときは、「📍」を軽く押ししてください。

- 2 検索欄を軽く押す



- 3 表示する場所の住所などを入力

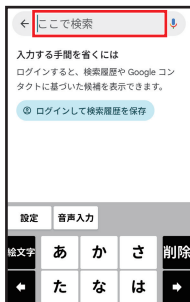

- 4 [検索]



- ▶ 検索結果が表示されます。

## 周辺の情報を確認する

- 1 ホーム画面で[Google] > [マップ]



- ▶ マップ画面が表示されます。現在地を表示するときは、「📍」を軽く押してください。

- 2 確認する場所の地図を表示 > 検索欄を軽く押す



- 3 目的の情報（「レストラン」や「病院」など）を入力 > [検索]



- ▶ 検索結果が表示されます。

# お好みアプリボタンを利用する

サイドボタン(P.21)で起動するアプリを設定できます。  
お買い上げ時に、サイドボタンを押しても設定できます。

## お好みアプリボタンで起動するアプリを設定する

### 1 ホーム画面で[設定] ▶ [お好みアプリボタン]



### 2 サイドボタンで起動したいアプリを選択 ▶ [OK]



### 設定前にサイドボタンを押すと

お知らせ画面が表示されます。  
画面の指示に従って操作してください。



# 押すだけサポートを利用する

本機の症状を選択すると、自動で解決してくれます。症状があてはまらなかったり、症状を改善できなかったりしたときは、アプリから直接「かんたんスマホ カスタマーセンター」に電話をかけることもできます。

- 「かんたんスマホ カスタマーセンター」への通話は無料となります。

## 本機の症状を診断する

### 1 ホーム画面で[サポート]



- ▶ 押すだけサポート画面が表示されます。

### 2 気になる症状を軽く押す

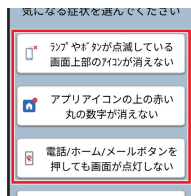

- ▶ 画面の指示に従って操作してください。

## かんたんスマホ カスタマーセンターへ問い合わせる

### 1 押すだけサポート画面で[窓口に電話]

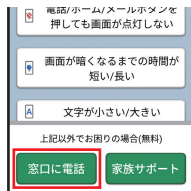

### 2 [発信]

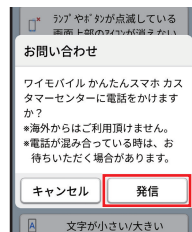

# 家族サポートを利用する

本機の使いかたがわからなくなったときは、ご家族のスマホから代わりに操作をしてもらうことができます。

- あらかじめ、ご家族のスマホにLINEアプリをインストールしておいてください。
- 家族サポートをご利用中は、画面を点灯し続けてください。
- 端末やアプリの制限により、ご家族が代わりに操作できない場合があります。

## 家族サポートを設定する

本機を操作する方を登録します。信頼できる方と一緒に設定してください。

### 1 ホーム画面で[サポート]

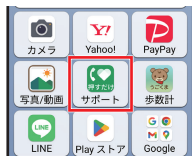

- ▶ 押すだけサポート画面が表示されます。

### 2 [家族サポート]

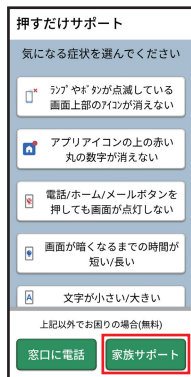

### 3 [次へ] > [同意して利用を開始する]

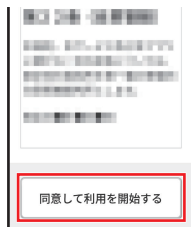

### 4 [次へ] > ご家族のスマホでQRコードを読み取る

- ▶ QRコードを読み取ってもらってください。
- ▶ 画面の指示に従って操作してください。

### 5 [完了]

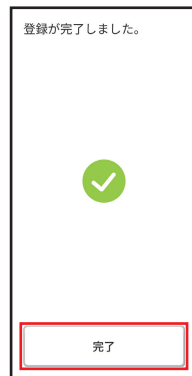

- ▶ 登録が完了します。

## ご家族に操作を依頼する

ご家族のスマホから、代わりに操作をしてもらいたい場合は、次のように操作してください。

### 1 押すだけサポート画面で[家族サポート]

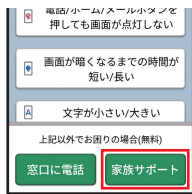

### 2 [確認したので開始する]

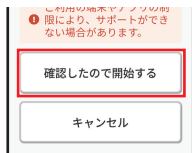

▶ご家族の方が準備できるまでお待ちください。

### 3 家族サポートの招待画面で[同意する]

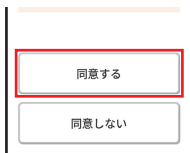

▶ご家族の方の操作が始まります。

ご家族の方の操作を止めたいとき

[終了]を軽く押します。



## ご家族から操作してもらう

ご家族のスマホから操作をしたい、という通知が表示されたときは、次のように操作してください。

### 1 家族サポートの招待画面で[同意する]



▶ご家族の方の操作が始まります。

## ご家族のLINEの操作について

ご家族のスマホから操作する場合は、LINEの「家族サポート」画面で「家族サポートを開始」をタップしてください。



## ご家族のスマホから操作するときは

家族サポートができるようになると、LINEに「遠隔操作（操作記録中）」画面が表示されます。表示されている画面を操作してください。画面上部の「ホームを開く」はショートカットボタンです。操作を終了するときは「サポートを終了する」をタップしてください。



## 利用ガイドについて

ご家族の方が操作で困ったときは、[利用ガイド]をご覧ください。

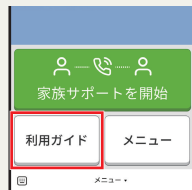

# ニュースを確認する

Yahoo!ニュースを利用して、どこにいても最新のニュースを確認できます。  
国内外の重要なニュースが配信されます。

## ニュースを確認する

- 1 ホーム画面で[ニュース]



- ▶ 確認画面が表示されたときは、画面の指示に従って操作してください。

- 2 確認するニュースのカテゴリ(タブ)を軽く押す



- ▶ 画面を左右に指でなぞっても、カテゴリを切り替えられます。

- 3 確認するニュースの見出しを軽く押す

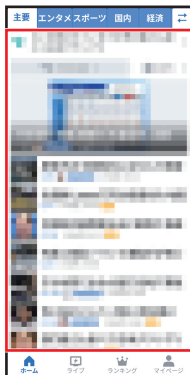

- 4 ニュースが表示

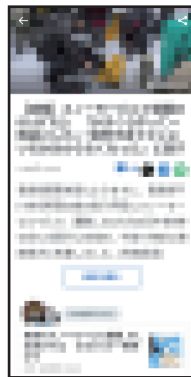

# LINEを利用する

いつでもどこでもかんたんにメールや音声・ビデオ通話を楽しめるコミュニケーションアプリ。文字も大きく、スムーズにメールのやり取りが行えます。また20,000種類以上のスタンプと絵文字で、文字だけでは伝わらない気持ちを相手に伝えることができます。

## LINEを設定する

### 1 ホーム画面で[LIN]



### 2 [新規登録]



### 3 以降は画面の指示に従って操作

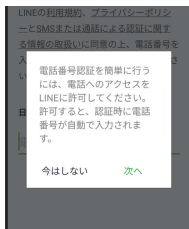

- お客様の状況によりLINEアプリがダウンロード／インストールされていない場合がありますので、Playストアより入手してください(P.104)。

# 乗換案内を利用する

電車、バス、飛行機などの経路検索はもちろん、住所や電話番号、お店や会社名などでのルート検索ができます。

## 経路や時刻などを調べる

- 1 ホーム画面で[Y!乗換案内]



▶ 確認画面が表示されたときは、画面の指示に従って操作してください。

- 2 出発欄を軽く押す ▶ 出発地を入力



- 3 到着欄を軽く押す ▶ 到着地を入力



- 4 [検索]



▶ 検索結果の一覧が表示されます。画面を上下に指でなぞって、結果を確認してください。

- 5 確認するルートをクリック



- 6 ルートの詳細が表示



# アラームを利用する

アラームを設定し、目覚まし時計として使ってみましょう。指定した曜日などに、繰り返し動作させることもできます。

## アラームを設定する

### 1 ホーム画面で[アラーム]



▶アラームの一覧画面が表示されます。

### 2 [新規追加]



### 3 時刻を設定 ▶ [OK]

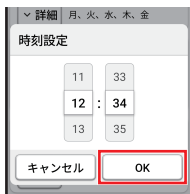

### 4 アラームが「ON」になったことを確認



## 繰り返しを設定する

アラームの一覧画面で設定するアラームの[詳細] ▶ [繰り返し] (表示) ▶ 動作させる曜日などを軽く押す ▶ [閉じる] ・青色の曜日にアラームが動作します。

## アラーム動作時の操作

アラーム設定時刻になると、アラーム音やバイブレータでお知らせします。

### 1 アラームを止めるときは[止める]



▶画面点灯時は、画面上部に通知が表示されます。

▶「スヌーズ」を軽く押すと、設定した時間後に再度アラームが動作します。スヌーズは、アラームの一覧画面で設定するアラームの[詳細] ▶ [スヌーズ]と操作してください。

# ゲームで遊ぶ

気軽に楽しめるゲームをご用意しました。ゲームで遊んで、気分をリフレッシュしましょう。

## ゲームを選ぶ

- 1 ホーム画面で[ゲーム]  
➤ [数字うめ] / [けしパズ] / [2048]

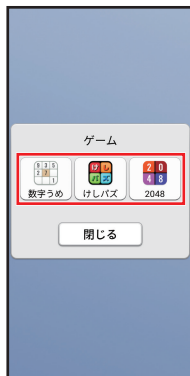

- 2 難易度を選択 / [ゲーム開始] / [新規ゲーム]



## ゲームの遊び方を見る

ゲーム画面で[設定] ➤ [ゲーム説明] を軽く押すと、遊び方が確認できます。

# 「うごくま」を利用する

「うごくま」とはウォーキング(散歩)の習慣化を応援してくれるアプリです。  
「うごくま」とのやりとりを楽しみながらウォーキングの習慣化を目指せます。

## 「うごくま」でできること(画面の見かた)



- ① コメント／会話  
「こたえる」を軽く押すと会話  
できます。
- ② 生活チェック
- ③ 設定
- ④ うごくま  
コメントにあわせて表情が変  
わったり、季節にあわせて着替  
えたりもします。
- ⑤ 歩数
- ⑥ 歩行距離
- ⑦ 消費カロリー

## 「うごくま」を利用する

### 1 ホーム画面で[歩数計]

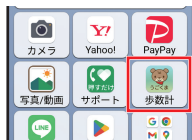

### 2 利用規約、プライバシーポリシーを確認して[上記に同意してはじめる]

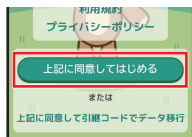

### 3 [次へ]



- ▶ アクセス権限の確認画面(P.27)が表示されたときは、画面の指示に従って操作してください。

### 4 [次へ]



### 5 [+]/[-]を軽く押して一日の目標歩数を増減▶[登録]



### 6 [+]/[-]を軽く押してあなたの生まれた年を設定▶[登録]



### 7 うごくまが表示されたら、[こたえる]



### 8 うごくまへの返事を軽く押して、うごくまとの会話を楽しみましょう！

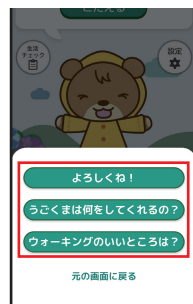

## 生活チェックを利用する

生活チェックとは、フレイルのリスクを確認するチェックリストです。

### 1 [生活チェック]



- ▶ うごくまが生活チェックについて話しているときは「こたえる」を軽く押しでも利用できます。

### 2 [開始]

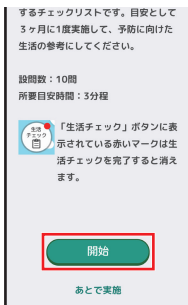

### 3 項目を選択して[次へ]

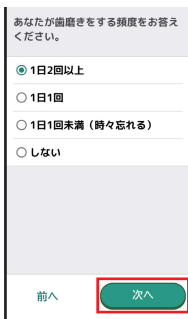

- ▶ 画面の指示に従って回答します。

### 4 チェック結果が表示

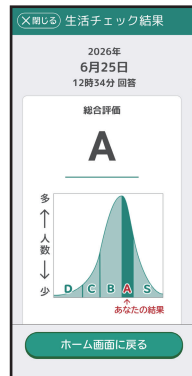

## 「うごくま」を設定する

性別や生年月日、体重、一日の目標歩数を設定できます。

### 1 「うごくま」の画面で「設定」



### 2 [基本情報]



### 3 設定したい項目を軽く押す



▶以降は画面の指示に従って操作してください。

# おしえてドクター(健康情報)を利用する

「おしえてドクター」は記事で気軽に健康チェックができます。気になるときは医療チームに相談もできるアプリです。

## おしえてドクターでできること(画面の見かた)

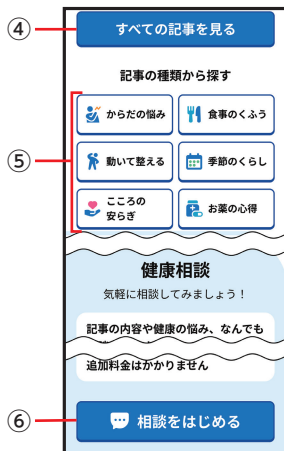
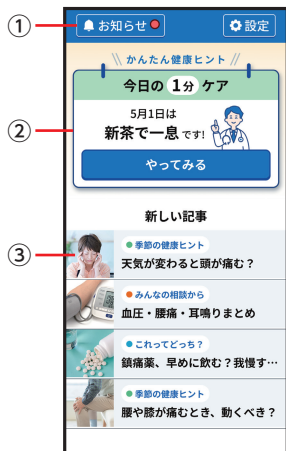

- ① お知らせ  
おしえてドクターからのお知らせを確認できます。(利用登録済みの方のみ)
- ② 1分ケア  
1分でできる簡単な健康ケア情報を紹介します。
- ③ 新しい記事  
専門家監修の健康に関する最新の記事を読むことができます。
- ④ すべての記事を見る  
健康に関するすべての記事を一覧で見ることができます。
- ⑤ 記事の種類から探す  
種類別で健康に関する記事を探すことができます。
- ⑥ 健康相談  
医療の専門家に健康に関する相談ができます。

## 1分ケアを読む

1分でできる簡単な健康ケア情報をご紹介します。

### 1 ホーム画面で[健康情報]



▶ おしえてドクター画面が表示されます。

### 2 おしえてドクター画面で[やってみる]

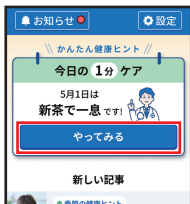

▶ 1分ケアが表示されます。

## 健康記事を読む

専門家監修の健康記事を読むことができます。

### 1 おしえてドクター画面で[すべての記事を見る]



▶ 「新しい記事」欄の記事を軽く押したり、「記事の種類から探す」からも表示できます。

## 2 読みたい記事を軽く押す

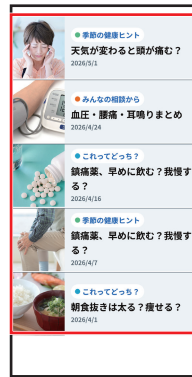

▶ 健康記事が表示されます。

## 健康相談を利用する

- 1 おしえてドクター画面で[相談をはじめる]

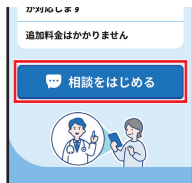

- ▶「相談をはじめる」ボタンは、おしえてドクター画面のほか、各健康記事にも表示されています。

- 2 [次へすすむ]



- ▶健康相談に関する説明が表示された後に操作ができます。

- 3 [ご利用登録をする] > 電話番号欄を軽く押す > 登録する電話番号を入力して[次へすすむ]

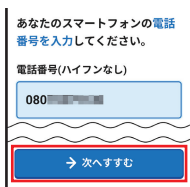

- 4 SMSで確認番号が届いたら[許可] > [次へすすむ]

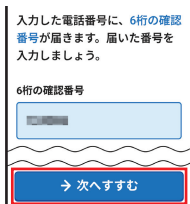

- ▶確認番号が届かない場合は「確認番号を送り直す」を軽く押してください。

- 5 [▲] / [▼] を軽く押し て生年月日を設定 > [次へすすむ]



- 6 性別を選択 > [次へすすむ]

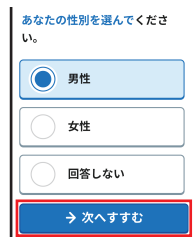

## 7 登録内容を確認して[同意して登録]

入力内容に間違いがないかご確認ください。

生年月日 1960年12月11日

性別 男性

内容を変更したい方は「戻る」ボタンを押して変更ください。

同意して登録

▶登録完了画面が表示されます。

## 8 [相談をはじめる]

ご登録完了です！

ちょっとした気になることや、記事を読んで知りたいことなど、なんでも相談してみてください。



[→ 相談をはじめる](#)

[ホームに戻る](#)

▶健康相談画面が表示されます。

## 9 「相談内容を入力」欄に相談内容を入力して[送信]

健康相談

● ご相談待ち (待ち人数0人)

医療チーム

お身体の調子はいかがですか？

腰が痛いです。

写真添付

送信

設定 音声入力

絵文字	あ	か	さ	削除
←	た	な	は	→
記号	ま	や	ら	空白
あA 1	大中小	わ	、。?!	改行

- ▶医療スタッフから相談内容に応じた返事がきます。
- ▶相談が完了すると、自動で終了します。相談を再開したいときは、「再開する」を軽く押ししてください。

# 壁紙や音を設定する

壁紙や着信音を変更して、自分好みのスマートフォンにしましょう。  
本機の各種設定は、設定画面から行います。

## 壁紙を変更する

カメラで撮った写真を、ホーム画面とロック画面の壁紙に設定する方法を例に説明します。

### 1 ホーム画面で[設定] ▶ [壁紙と画面表示]



### 2 [壁紙]

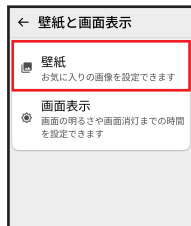

### 3 [写真]

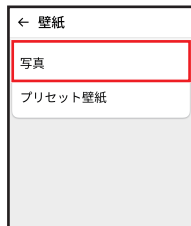

### 4 設定する写真を軽く押す ▶ [壁紙に設定]



### 5 [ホーム画面とロック画面]

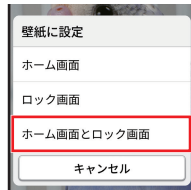

▶ 壁紙が設定されます。

## 着信音を変更する

あらかじめ登録されている着信音から選んで、電話の着信音に設定する方法を例に説明します。

### 1 ホーム画面で[設定] ▶ [音とマナーモード]



### 2 [着信音]

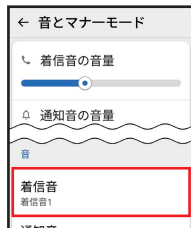

### 3 設定する着信音を軽く 押す ▶ [OK]



▶着信音が設定されます。

# 緊急ブザーを利用する

本機では、緊急用のブザーとして、大音量の音を鳴らすことができます。

## 緊急ブザーを鳴らす

### 1 電源ボタンを長押し



### 2 [緊急ブザー]



### 3 [開始]



## 緊急ブザーを止める

### 1 ブザー鳴動中に[停止]



▶本機の各ボタンを押しても、緊急ブザーを止めることができます。

# 調子いいメールを利用する

1日の最初に本機を使用したとき、登録した連絡先へメールを送信できます。

- あらかじめ送信相手を電話帳に登録しておいてください (P.43)。

## 調子いいメールを設定する

### 1 ホーム画面で[設定]



### 2 [調子いいメール]



### 3 「調子いいメール」の [OFF] (ON 表示)



### 4 [送信相手①] / [送信相手②]



### 5 [宛先を登録する]



- ▶ 画面の指示に従って送信相手を登録すると、登録した送信相手にメールが送信されます。

# 画面ロックを設定する

本機のセキュリティを強化して、第三者の無断使用を防ぎましょう。

## ロックNo.を設定して 画面ロックを解除する

画面ロックを解除するとき、あらかじめ設定した「ロックNo.」を入力しないと、解除できないようにします。

### 1 ホーム画面で[設定] ▶ [ロック画面とセキュリティ]



### 2 「セキュリティの種類」 の[変更]を軽く押す



### 3 [ロックNo.]

### 4 ロックNo. (お好きな 4桁以上の数字)を入力 ▶ [次へ]

### 5 同じロックNo.をもう 一度入力▶ [確認]

## 画面ロックの解除方法

画面ロックを解除するとき、ロックNo.入力画面が表示されます。

### 1 ロックNo.を入力

▶画面ロックが解除できます。

- ロックNo.は、画面ロックの解除方法を変更するときにも必要になります。お忘れにならないようご注意ください。

## 顔認証機能を利用する

あらかじめ顔データを登録しておく、画面ロックを顔認証で解除できるようになります。

### 1 ホーム画面で[設定] ▶ [その他] ▶ [セキュリティとプライバシー]



### 2 [デバイスのロック解除]



### 3 [顔認証と指紋認証]

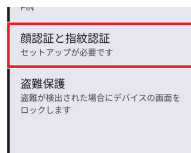

- ▶ 画面ロックの解除方法が「なし」／「スライド」以外のときは、画面ロックを解除してください。
- ▶ 画面ロックの解除方法が「なし」／「スライド」のときは、画面の指示に従って画面ロック解除方法を設定してください。

### 4 [顔認証]

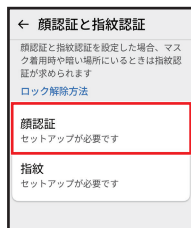

### 5 [完了] ▶ [登録へ進む]



- ▶ 画面の指示に従って顔を登録してください。

- 顔認証でロックが解除できないときは、ロック画面にメッセージが表示されます。そのときは、ロック画面を左に指でなぞって、設定している画面ロックの解除方法で画面ロックを解除してください。

## 指紋認証機能を利用する

あらかじめ指紋データを登録しておく、指紋センサーに指を当てただけでロックを解除できます。

- 1 ホーム画面で[設定] ▶ [その他] ▶ [セキュリティとプライバシー]

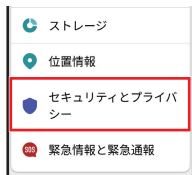

- 2 [デバイスのロック解除]

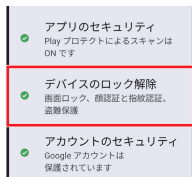

- 3 [顔認証と指紋認証]

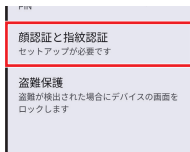

- ▶ 画面ロックの解除方法が「なし」／「スライド」以外の場合は、画面ロックを解除してください。
- ▶ 画面ロックの解除方法が「なし」／「スライド」のときは、画面の指示に従って画面ロック解除方法を設定してください。

- 4 [指紋] ▶ [登録]

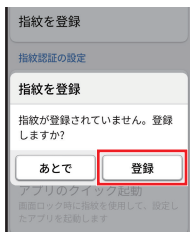

- ▶ 指紋を登録済みの場合は「指紋を登録」を軽く押します。

- 5 [登録開始]



- ▶ 画面の指示に従って、指紋を登録してください。指紋全体が登録できるまで繰り返し、センサーに指を当てて離します。

- 6 [OK]

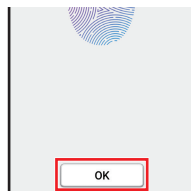

- ▶ 指紋の登録が完了します。
- ▶ 確認画面が表示されたときは、画面の指示に従って操作してください。

# おサイフケータイ<sup>®</sup> (NFC) を利用する

おサイフケータイ<sup>®</sup>とは、近接型無線通信方式を用いた、電子マネーやポイントなどのサービスの総称です。本機をおサイフやクーポン券、チケット代わりにできます。

## おサイフケータイ<sup>®</sup> (NFC) の準備をする

NFC機能をONにすると、おサイフケータイ<sup>®</sup>対応サービスが利用できます。

### 1 ホーム画面で[設定] ▶ [その他]



### 2 [接続済みのデバイス]

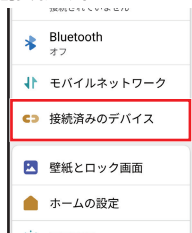

### 3 [NFC] (ON 表示)



▶ [NFC]を軽く押すたびにNFCのON/OFFが切り替わります。

## おサイフケータイ<sup>®</sup>アプリを設定する

### 1 ホーム画面で[ツール] ▶ [おサイフケータイ]



▶ 初期設定画面が表示されたときは、画面の指示に従って操作してください。

### 2 利用したいサービスを選択

▶ 以降は画面の指示に従って操作してください。

# 無線LAN (Wi-Fi) 機能を利用する

ご家庭内の無線LAN (Wi-Fi) のアクセスポイント (ルーター) に接続して、インターネットを利用してみましょう。

## アクセスポイントを選択して接続する

パスワードを入力してアクセスポイントに接続する方法を例に説明します。

### 1 ホーム画面で[設定] ▶ [Wi-Fi]



### 2 「Wi-Fi」が「ON」になっていることを確認



- ▶ Wi-Fi画面が表示され、近くにあるアクセスポイントが表示されます。
- ▶ 「Wi-Fi」を軽く押すたびにWi-FiのON/OFFが切り替わります。

### 3 接続するアクセスポイントを軽く押す



### 4 アクセスポイントのパスワードを入力▶ [接続]



- ▶ アクセスポイントに接続されます (📶表示)。

- お使いの環境によっては、通信速度が低下する場合やご利用になれない場合があります。
- アクセスポイントによっては、パスワードの入力が不要な場合もあります。

# 新しいアプリを追加する

Google Playから、さまざまなアプリ(無料・有料)をインストールすることができます。

- あらかじめ、Google アカウント設定を行い、ログインしておいてください(P.7)。

## Google Playから入手する

Google Playで、キーワードを入力してアプリを検索し、入手する方法を例に説明します。

- 確認画面が表示されたときは、画面の指示に従って操作してください。

### アプリの追加について

入手したアプリは、自動で本機のホーム画面の空きスペースに追加されます。

## 1 ホーム画面で[Playストア]



- ▶ Google Play画面が表示されます。

## 2 [検索] ▶ 検索欄を軽く押す



## 3 アプリのキーワードを入力▶ [検索]



- ▶ 検索結果が表示されます。

## 4 入手するアプリを軽く押す

- ▶ 以降は画面の指示に従って操作してください。

# ほかのスマートフォンのデータを本機にコピーする

アプリを使って今までのスマートフォンから本機に、かんたんにデータをコピーすることができます。

- あらかじめ今までのスマートフォンにも「かんたんデータコピー」アプリをインストールしておいてください。
- 確認画面が表示されたときは、画面の指示に従って操作してください。

## かんたんデータコピーを利用する

### 1 ホーム画面で「ツール」▶「データコピー」



### 2 「はじめる」



### 3 利用規約に同意(☑表示)して「次へ」▶「権限許可へ」

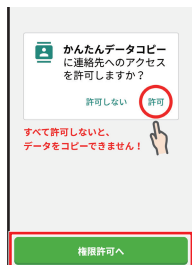

- ▶ アクセス権限の確認画面(P.27)が表示されたときは、画面の指示に従って操作してください。

### 4 「次へ」▶データをコピーするパターンを軽く押す▶「次へ」



### 5 「次へ」



- ▶ 今までのスマートフォンで「かんたんデータコピー」アプリを起動し、画面の指示に従って操作してください。

## 6 今までのスマートフォンと同じ画面になったか確認 ▶ [両方ともこの画面になった]



## 7 [新しい端末] ▶ [次へ]



- ▶ 今までのスマートフォンでは「今までの端末」を軽く押し、画面の指示に従って操作してください。

## 8 [QR表示]



- ▶ 以降は画面の指示に従って操作してください。
- ▶ 今までのスマートフォンでは「カメラ起動」を軽く押し、画面の指示に従って操作してください。

# 困ったときは

故障とお考えになる前に次の内容をご確認いただくとともに、「サポート」アプリで症状の確認(P.78)をしてください。

こんなときは	ご確認ください
電池を利用できる時間が短い	<ul style="list-style-type: none"><li>☒ (圏外) が表示される場所での使用が多くありませんか？ (P.31)</li><li>内蔵電池が寿命となっていませんか？</li></ul>
電話がかかけられない	<ul style="list-style-type: none"><li>「機内モード」が設定されていませんか？ (P.31)</li><li>電源は入っていますか？ (P.23)</li></ul>
電話がかかってこない	<ul style="list-style-type: none"><li>サービスエリア外か、電波の弱いところにいませんか？ (P.31)</li><li>「機内モード」が設定されていませんか？ (P.31)</li><li>電源は入っていますか？ (P.23)</li></ul>
相手の声が聞こえない	<ul style="list-style-type: none"><li>通話音量が最小に設定されていませんか？ (P.54)</li><li>受話口が耳に当たるようにしてください(P.18)。</li></ul>
カメラが動作しない	<ul style="list-style-type: none"><li>電池残量が少なくなっていないですか？ (P.31)</li><li>本体または電池温度が高温になっていませんか？ 温度によって機能を停止する場合があります。</li></ul>
SDカードを認識しない	<ul style="list-style-type: none"><li>SDカードは正しく取り付けられていますか？</li></ul>
ボタン／タッチパネルの操作ができない	<ul style="list-style-type: none"><li>電源は入っていますか？ (P.23)</li><li>電源を切り、もう一度電源を入れてください(P.23)。</li></ul>
充電ができない	<ul style="list-style-type: none"><li>ACアダプタのプラグがコンセントに確実に差し込まれていますか？ (P.22)</li></ul>
電源が入らない	<ul style="list-style-type: none"><li>電源ボタンを画面が点灯するまで長く押していますか？ (P.23)</li></ul>

こんなときは	ご確認ください
操作できない／画面が動かない／電源が切れない	<ul style="list-style-type: none"> <li>電源ボタンを10秒以上長押しすると強制的に電源を切り再起動することができます。</li> </ul>
タッチパネルで意図した通りに操作できない	<ul style="list-style-type: none"> <li>タッチパネルの正しい操作方法をご確認ください(P.24)。</li> <li>電源を切り、もう一度電源を入れてください(P.23)。</li> </ul>
☒(圏外)が表示される	<ul style="list-style-type: none"> <li>サービスエリア外か、電波の弱いところにはいませんか？ (P.31)</li> </ul>
ディスプレイ、☎(電話ボタン)は点灯／点滅するが着信音が鳴らない	<ul style="list-style-type: none"> <li>マナーモードが設定されていませんか？ (P.34)</li> </ul>
「電池残量が20%です」などと表示された	<ul style="list-style-type: none"> <li>電池残量がほとんどありません(P.31)、充電してください(P.22)。</li> </ul>
画面左下に「セーフモード」と表示される	<ul style="list-style-type: none"> <li>セーフモードとは、何らかの不具合により本機に問題が生じたときのための診断用の起動モードです。セーフモードを解除するには、電源を切り、再度電源を入れます(P.23)。</li> </ul>

# マナーとルールを守り安全に使用しましょう

本機を使用する場合は、周囲の方の迷惑にならないように注意しましょう。  
また、お読みになった後は本書を大切に保管してください。

## こんな使いかたはやめましょう

本機をご利用になるときに誤った使いかたをすると  
けがや故障の原因となります。

### 分解・改造

分解や改造をしないでください。



### 外部接続端子の接触

外部接続端子に金属などを触れ  
させないようにしてください。



### 加熱

電子レンジなどの加熱調理機器  
や高圧容器に本機を入れて加熱  
しないでください。



### 水濡れ

手や本機が濡れている状態で、  
USIMカード／SDカードトレイ  
の開閉はしないでください。



### 指定品以外の使用

本機に使用する機器は、当社の指  
定品以外のは使用しないで  
ください。



### 運転中

自動車運転中の使用は危険なた  
め、法律で禁止されています。車  
を安全なところに停車させてから  
ご使用ください。



## 指示に従って使用しましょう

### 航空機内

運航の安全に支障をきたす可能性があります。航空機内では、航空会社の指示に従い、適切にご使用ください。



### 病院内

病院など医療機関が個々に使用禁止、持ち込み禁止などの場所を定めている場合は、その医療機関の指示に従ってください。



### 混雑した場所など

植込み型心臓ペースメーカーおよび植込み型除細動器を装着した方が近くにいる可能性があります。植込み型心臓ペースメーカーおよび植込み型除細動器に悪影響を与えるおそれがありますので、事前に本機を電波の出ない状態に切り替えてください(機内モードまたは電源を切る)。



### 映画館・劇場・美術館など 公共の場所

静かにすべき公共の場所では周囲の迷惑にならないよう、本機の使用をお控えください。

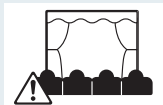

---

## マナーを守るための便利な機能

---

### ■ マナーモード

電話の着信音や操作音などが鳴らないように設定できます。

### ■ 簡易留守録

電話に出られないとき、相手の伝言メッセージを本機に録音します。

### ■ 機内モード



電源を入れたまま、電波の送受信のみ停止します。

# 安全上のご注意

- ご使用の前に、この「安全上のご注意」をよくお読みの上、正しくお使いください。また、お読みになった後は大切に保管してください。
- ここに示した注意事項は、お使いになる人や、他の人への危害、財産への損害を未然に防ぐための内容を記載していますので、必ずお守りください。





## 表示の説明

- 次の表示の区分は、表示内容を守らず、誤った使用をした場合に生じる危害や損害の程度を説明しています。

 <b>危険</b>	この表示は、取り扱いを誤った場合、「死亡または重傷 <sup>*1</sup> を負う危険が切迫して生じることが想定される」内容です。
 <b>警告</b>	この表示は、取り扱いを誤った場合、「死亡または重傷 <sup>*1</sup> を負う可能性が想定される」内容です。
 <b>注意</b>	この表示は、取り扱いを誤った場合、「軽傷 <sup>*2</sup> を負う可能性が想定される場合および物的損害 <sup>*3</sup> の発生が想定される」内容です。

- ※1 重傷：失明・けが・やけど(高温・低温)・感電・骨折・中毒などで後遺症が残るもの、および治療に入院・長期の通院を要するものを指します。
- ※2 軽傷：治療に入院や長期の通院を要さない、けが・やけど(高温・低温)・感電などを指します。
- ※3 物的損害：家屋・家財および家畜・ペットなどにかかわる拡大損害を指します。

## 禁止・強制的絵表示の説明

 禁止	禁止(してはいけないこと)を示す記号です。
 分解禁止	分解してはいけないことを示す記号です。
 水濡れ禁止	水がかかる場所で使用したり、水に濡らしたりしてはいけないことを示す記号です。
 濡れ手禁止	濡れた手で扱ってはいけないことを示す記号です。



指示

指示に基づく行為の強制(必ず実行していただくこと)を示す記号です。

電源プラグ  
を抜く

電源プラグをコンセントから抜いていただくことを示す記号です。

## 本機、USIMカード、ACアダプタ (オプション品)の取り扱いについて(共通)

### ⚠ 危険



禁止

高温になる場所や熱のこもりやすい場所(火のそば、暖房器具のそば、こたつや布団の中、直射日光の当たる場所、炎天下の車内など)で使用、保管、放置しないでください。火災、やけど、けが、感電などの原因となります。



禁止

電子レンジ、IH調理器などの加熱調理器、圧力釜などの高圧容器に入れたり、近くに置いたりしないでください。火災、やけど、けが、感電などの原因となります。



禁止

充電端子や外部接続端子、イヤホン接続端子に水などの液体(飲料水、汗、海水、ペットの尿など)を入れたり濡らさないでください。また、濡れた状態や風呂場、加湿器のそばなどの水に触れる場所では、充電しないでください。

火災、やけど、けが、感電などの原因となります。

防水性能については取扱説明書/オンラインマニュアルをご参照ください。



禁止

本機に強い圧力を加えたり、折損させたりしないでください。特に衣類のポケットに入れて持ち運ぶ場合は、ぶつかけたり、物に挟んだりしないでください。

内蔵電池の破損により、火災、やけど、けがなどの原因となります。

※ご注意ください例

- ・ズボンやスカートのポケットに入れた状態で座ったり、しゃがんだりする
- ・上着のポケットに入れた状態で、扉や自動車のドアに挟む
- ・ソファやベッド、布団など柔らかい物の上や、床の上で踏みつける
- ・電車やバスなどの座席シートに挟み込む



分解禁止

分解、改造をしないでください。  
火災、やけど、けが、感電などの原因となります。



禁止

本機の内蔵電池を取り外そうとしないでください。  
火災、やけど、けがなどの原因となります。



禁止

本機の背面カバーは取り外せません。取り外そうとしないでください。また、内蔵電池の膨れ等により、本機が膨れている場合も、背面カバーを取り外そうとしたり、無理に押し込まないでください。  
火災、やけど、けがなどの原因となります。



指示

オプション品は、ワイモバイルが指定したものを使用してください。  
指定以外のものや、製造・販売元・仕様が不明確なものを使用すると、火災、やけど、けが、感電などの原因となります。



警告



禁止

落下させる、踏みつける、投げつけるなど強い力や衝撃、振動を与えないでください。  
火災、やけど、けが、感電などの原因となります。



禁止

外部接続端子やイヤホン接続端子に導電性異物(金属片、鉛筆の芯など)を接触させたり、ほこりや砂などが内部に入ったりしないようにしてください。  
火災、やけど、けが、感電などの原因となります。



水濡れ禁止

本機のお手入れの際には、消毒液や水分が隙間、充電端子、外部接続端子、イヤホン接続端子、マイク、スピーカー部に入らないようにしてください。  
本機の破損により、けが、感電などの原因となります。



指示

所定の充電時間を超えても充電が完了しない場合は、充電を中止してください。  
過充電などにより、火災、やけど、けがなどの原因となります。



指示

可燃性ガスが発生する可能性のある場所や粉塵が発生する場所に立ち入る場合は、必ず事前に本機の電源を切り、充電をしている場合は中止してください。

可燃性ガスなどへの引火により爆発や火災などの原因となります。



指示

ガソリンスタンド構内などでの使用については、各施設の指示に従ってください。

ガソリンスタンド構内などでは充電をしないでください。

また、ガソリンスタンド構内などでご使用になる際は落下などに注意し、特に給油中は使用しないでください。

可燃性ガスなどへの引火により爆発や火災などの原因となります。



指示

使用中、充電中、保管中に、異臭、異音、発煙、発熱、変色、変形などの異常がみられた場合は安全に注意し、次の作業を行ってください。

- 電源プラグをコンセントから抜く。
- 本機の電源を切る。

上記の作業を行わないと、火災、やけど、けが、感電などの原因となります。

## ⚠ 注意



禁止

破損したまま使用しないでください。  
火災、やけど、けがなどの原因となります。



禁止

ぐらついた台の上や傾いた場所など、不安定な場所には置かないでください。バイブレータ設定中は特にご注意ください。  
落下して、けがなどの原因となります。



禁止

湿気やほこりの多い場所や高温になる場所での使用、保管はしないでください。  
火災、やけど、感電などの原因となります。  
防水・防塵性能については取扱説明書／オンラインマニュアルをご参照ください。



禁止

子供が使用する場合は、保護者が取り扱いの方法を教え、誤った使いかたをさせないでください。  
誤飲、けが、感電などの原因となります。



禁止

乳幼児の手の届く場所、および、ペットが触れる場所に置かないでください。  
USIMカード／SDカードトレイなどの小さい部品の保管場所には特にご注意ください。  
誤飲、けが、感電などの原因となります。



指示

本機を継続して使用される場合や充電中は温度が高くなる場合がありますのでご注意ください。また、衣類のポケットに入れたり、眠ってしまうなどして、意図せず継続して触れることがないようにご注意ください。アプリ、通話、データ通信や動画視聴など、継続しての使用や充電中は、本機やACアダプタの温度が高くなる場合があります。温度の高い部分に直接継続して触れるとお客様の体質や体調によっては肌の赤みやかゆみ、かぶれ、低温やけどなどの原因となります。

## 本機の取り扱いについて

### 危険



禁止

火の中に投入したり、熱を加えたりしないでください。  
火災、やけど、けがなどの原因となります。



禁止

鋭利なもの(釘など)を刺したり、硬いもの(ハンマーなど)で叩いたり、踏みつけたりするなど過度な力を加えないでください。  
火災、やけど、けがなどの原因となります。



指示

本機内部の物質が目や口などに入った場合は、すぐにきれいな水で洗った後、直ちに医師の診療を受けてください。  
本機内部の物質の影響により、失明や体調不良などの原因となります。

### 警告



禁止

モバイルライトの発光部を人の目に近づけて点灯、発光させないでください。特に、乳幼児に対しては十分に距離を離してください。  
視力障がいなどの原因となります。また、目がくらんだり驚いたりしてけがなどの事故の原因となります。



禁止

点滅を繰り返す画面を長時間見ないでください。  
けいれんや意識喪失などの原因となります。



禁止

本機内のUSIMカード／SDカード挿入口に水などの液体（飲料水、汗、海水、ペットの尿など）や金属片（カッターの刃やステープラーの針など）、燃えやすいものなどの異物を入れないでください。

また、USIMカードやSDカードの挿入場所や向きを間違えないでください。

火災、やけど、けが、感電などの原因となります。



禁止

カメラのレンズに直射日光などを長時間あてないでください。

レンズの集光作用により、火災、やけど、けがなどの原因となります。



禁止

ブザーを鳴らす場合は、耳元で鳴らさないでください。

難聴など耳への障がいの原因となります。



指示

航空機へのご搭乗にあたり、本機の電源を切るか、機内モードに設定してください。航空機内での使用については制限があるため、各航空会社の指示に従ってください。また、自動的に電源が入る機能を設定している場合は、設定を解除してください。電波により航空機の電子機器に悪影響を及ぼす原因となります。

なお、航空機内での使用において禁止行為をした場合、法令により罰せられることがあります。



指示

病院での使用については、各医療機関の指示に従ってください。

使用を禁止されている場所では、本機の電源を切ってください。

また、自動的に電源が入る機能を設定している場合は、設定を解除してください。電波により電子機器や医用電気機器に悪影響を及ぼす原因となります。



指示

ハンズフリーに設定して通話するときや、大きな音で着信音が鳴っているとき、待ち受け中などは、必ず本機を耳から離してください。

また、イヤホンマイクなどを本機に装着し、ゲームや動画・音楽再生などをする場合は、適度なボリュームに調節してください。

ハンズフリーに設定して通話すると、本機から大きな音が出ます。

待ち受け中であっても、突然の着信音やアラーム音が鳴動する場合があります。

大きな音を長時間連続して聞くと、難聴など耳への障がいの原因となります。

また、音量が大きすぎると周囲の音が聞こえにくく、事故の原因となります。



指示

心臓の弱い方は、着信バイブレータ（振動）や着信音量の設定に注意してください。突然の着信バイブレータ（振動）や着信音の鳴動に驚き、心臓に悪影響を及ぼす原因となります。



指示

医用電気機器などを装着している場合は、医用電気機器メーカーもしくは販売業者に、電波による影響についてご確認の上ご使用ください。

電波により医用電気機器などに悪影響を及ぼす原因となります。



指示

高精度な制御や微弱な信号を取り扱う電子機器の近くでは、本機の電源を切ってください。

電波により電子機器が誤動作するなどの悪影響を及ぼす原因となります。

※ ご注意いただきたい電子機器の例  
補聴器、植込み型心臓ペースメーカーおよび植込み型除細動器、その他の医用電気機器、その他の自動制御機器など。植込み型心臓ペースメーカーおよび植込み型除細動器、その他の医用電気機器をご使用になる方は、各医用電気機器メーカーもしくは販売業者に電波による影響についてご確認ください。



指示

ディスプレイ部やカメラのレンズを破損した際には、割れた部分や露出した本機の内部にご注意ください。

破損部や露出部に触れると、やけど、けが、感電などの原因となります。



指示

内蔵電池が漏液したり、異臭がしたりするときは、直ちに使用をやめて火気から遠ざけてください。

漏液した液体に引火し、発火、破裂などの原因となります。



指示

ペットなどが本機に噛みつかないようにご注意ください。

内蔵電池の発火、破裂、発熱、漏液により、火災、やけど、けがなどの原因となります。

## 注意



禁止

ストラップなどを持って本機を振り回さないでください。

けがなどの事故の原因となります。



禁止

モーションセンサーのご利用にあたっては、必ず周囲の安全を確認し、本機をしっかりと握り、必要以上に振り回さないでください。

けがなどの事故の原因となります。



禁止

ディスプレイを破損し、内部の物質が漏れた場合は、顔や手などの皮膚や衣類などにつけないでください。

目や皮膚への傷害などを起こす原因となります。

内部の物質が目や口などに入った場合や、皮膚や衣類に付着した場合は、すぐにきれいな水で洗い流してください。また、目や口などに入った場合は、洗浄後直ちに医師の診療を受けてください。



禁止

一般のゴミと一緒に捨てないでください。火災、やけど、けがなどの原因となります。また、環境破壊の原因となります。不要となった本機は、ワイモバイルショップなど窓口にお持ちいただくか、回収を行っている市区町村の指示に従ってください。



禁止

内蔵電池内部の物質が漏れた場合は、顔や手などの皮膚や衣類などにつけないでください。

目や皮膚への傷害などを起こす原因となります。

内部の物質が目や口などに入った場合や、皮膚や衣類に付着した場合は、すぐにきれいな水で洗い流してください。また、目や口などに入った場合は、洗浄後直ちに医師の診療を受けてください。



指示

自動車内で使用する場合、自動車メーカーもしくは販売業者に、電波による影響についてご確認の上ご使用ください。

車種によっては、電波により車載電子機器に悪影響を及ぼす原因となりますので、その場合は直ちに使用を中止してください。



指示

本機の使用により、皮膚に異状が生じた場合は、直ちに使用をやめ、医師の診療を受けてください。

お客様の体質や体調によっては、かゆみ、かぶれ、湿疹などが生じることがあります。

各箇所の材質については「使用材料」(P.124)をご参照ください。



指示

本機の手話口、マイク、スピーカー部、近接／明るさセンサー、磁気センサー、加速度／傾きセンサー、バイブレーション部、カメラに磁気を発生する部品を使用しているため、金属片(カッターの刃やステープラーの針など)が付着していないことを確認してください。

付着物により、けがなどの原因となります。



指示

ディスプレイを見る際は、十分に明るい場所で、ある程度の距離をとってください。暗い場所や近くで見ると視力低下などの原因となります。

## ACアダプタ(オプション品)の取り扱いについて



警告



禁止

ACアダプタのコードが傷んだら使用しないでください。

火災、やけど、感電などの原因となります。



禁止

雷が鳴り出したら、ACアダプタには触れないでください。

感電などの原因となります。



禁止

コンセントにつないだ状態で充電端子をショートさせないでください。また、充電端子に手や指など、身体の一部に触れさせないでください。

火災、やけど、感電などの原因となります。



禁止

ACアダプタのコードの上に重いものをのせたり、引っ張るなど無理な力を加えたりしないでください。

火災、やけど、感電などの原因となります。



禁止

コンセントにACアダプタを抜き差しするときは、金属類を接触させないでください。

火災、やけど、感電などの原因となります。



禁止

ACアダプタに変圧器(海外旅行用のトラベルコンバーターなど)を使用しないでください。

発火、発熱、感電などの原因となります。



禁止

本機にACアダプタを接続した状態で、接続部に無理な力を加えないでください。

火災、やけど、けが、感電などの原因となります。



濡れ手禁止

濡れた手でACアダプタのコードや充電端子、電源プラグに触れないでください。

火災、やけど、感電などの原因となります。



指示

指定の電源、電圧で使用してください。また、海外で充電する場合は、海外で使用可能なACアダプタで充電してください。誤った電源、電圧で使用すると火災、やけど、感電などの原因となります。

ACアダプタ:AC100V(家庭用交流コンセントのみに接続すること)

海外で使用可能なACアダプタ:AC100V~240V(家庭用交流コンセントのみに接続すること)



指示

電源プラグについたほこりは、拭き取ってください。

ほこりが付着した状態で使用すると、火災、やけど、感電などの原因となります。



指示

ACアダプタをコンセントに差し込むときは、確実に差し込んでください。

確実に差し込まないと、火災、やけど、感電などの原因となります。



指示

電源プラグをコンセントから抜く場合は、ACアダプタのコードを引っ張るなど無理な力を加えず、ACアダプタを持って抜いてください。

ACアダプタのコードを引っ張るとコードが傷つき、火災、やけど、感電などの原因となります。



指示

本機にACアダプタを抜き差しする場合は、コードを引っ張るなど無理な力を加えず、接続する端子に対してまっすぐ抜き差ししてください。

正しく抜き差ししないと、火災、やけど、けが、感電などの原因となります。



指示

充電端子が曲がるなど変形した場合は、直ちに使用をやめてください。また、変形を元に戻しての使用もやめてください。

充電端子のショートにより、火災、やけど、けが、感電などの原因となります。



電源プラグを抜く

使用しない場合は、電源プラグをコンセントから抜いてください。

電源プラグを差したまま放置すると、火災、やけど、感電などの原因となります。



電源プラグを抜く

水などの液体(飲料水、汗、海水、ペットの尿など)が付着した場合は、直ちに電源プラグをコンセントから抜いてください。

付着物などによるショートにより、火災、やけど、感電などの原因となります。



電源プラグを抜く

お手入れの際は、電源プラグをコンセントから抜いて行ってください。

抜かずに行くと、火災、やけど、感電などの原因となります。

## ⚠ 注意



禁止

コンセントにつないだ状態でACアダプタに継続して触れないでください。やけどなどの原因となります。

## USIMカードの取り扱いについて

## ⚠ 注意



指示

USIMカードを取り扱う際は指などの身体の一部を傷つけないよう、切断面にご注意ください。

切断面が鋭利になっている場合があり、けがなどの原因となります。

## 医用電気機器近くでの取り扱いについて

### 警告



植込み型心臓ペースメーカーおよび植込み型除細動器などの医用電気機器を装着されている場合、もしくは装着している方が周囲にいる可能性がある場合は、装着部から本機を15cm以上離れるように携行および使用してください。

電波により医用電気機器の作動に悪影響を及ぼす原因となります。身動きが自由にとれないなど、周囲の方と15cm未満に近づくおそれがある場合には、事前に本機を電波の出ない状態に切り替えてください(機内モードまたは電源オフなど)。



自宅療養などにより医療機関の外で、植込み型心臓ペースメーカーおよび植込み型除細動器以外の医用電気機器を使用される場合には、電波による影響について個別に医用電気機器メーカーなどにご確認ください。電波により医用電気機器の作動に悪影響を及ぼす原因となります。



医療機関内における本機の使用については、各医療機関の指示に従ってください。電波により医用電気機器の作動に悪影響を及ぼす原因となります。

# 使用材料

本体	
使用箇所	材質／表面処理
サイドボタン	PC+TPU／塗装(ツヤなし)
音量ボタン	PC+TPU／塗装(ツヤなし)+シルク印刷
フロントボタン	PC／塗装(UVクリア)
フロントボタングルーム	PC／塗装(ツヤあり)
背面カバー	PC／塗装(ツヤなし)+シルク印刷
電源ボタン／指紋センサー	エポキシ樹脂／塗装(メタリック)
ディスプレイ、カメラレンズ	ガラス／－
外装ケース(周囲)	PC+20%GF／塗装(ツヤなし)+シルク印刷
カメラリング	PC／－
カメラ飾り	PMMA+PC／－
モバイルライト	PMMA／－

使用箇所	材質／表面処理
USIMカード／SDカードトレイキャップ	PC+10%GF／塗装(ツヤなし)
USIMカード／SDカードトレイ	PC+10%GF／－
USIMカード／SDカードトレイ(金属部)	ステンレス(SUS304-H)／－
USIMカード／SDカードトレイ パッキン	シリコーン／－
保護シート	PET／フレキソ印刷

# お願いとご注意

## 本機、USIMカード、ACアダプタ (オプション品)について (共通)

- 本機は防水／防塵性能を有しておりますが、本機内部に水などの液体 (飲料水、汗、海水、ペットの尿など) や粉塵などの異物を入れたり、付属品やオプション品にこれらを付着させたりしないでください。また身に付けている場合、汗による湿気により内部が腐食し故障の原因となります。調査の結果、これらの水濡れによる故障と判明した場合、保証対象外となり、修理できないことがありますのであらかじめご了承ください。
- ACアダプタ、USIMカードは防水／防塵性能を有していません。風呂場などの湿気の多い場所や、雨などがかかる場所では使用しないでください。
- 本機の外観上に変形がある場合には、防水／防塵性能が維持できなくなります。
- お手入れは乾いた柔らかい布 (めがね拭きなど) で拭いてください。
- 外部接続端子やイヤホン接続端子は定期的に清掃し、きれいな状態で使用してください。汚れた状態で使用すると、正常にご利用できない場合があります。また、清掃する際には端子の破損に十分ご注意ください。

- エアコンの吹き出し口の近くに置かないでください。  
急激な温度の変化により結露し、内部が腐食し故障の原因となります。

## 本機について

- ディ스플레이を強く押ししたり、先の尖ったもので操作したりしないでください。傷つくことがあり、故障、破損の原因となります。
- 本機を落としたり衝撃を与えたりしないでください。
- ディ스플레이は、非常に高度な技術を駆使して作られていますが、一部に点灯しないドットや常時点灯するドットが存在する場合があります。これはディスプレイの特性であり故障ではありませんので、あらかじめご了承ください。
- 極端な高温や低温の場所では使用しないでください。  
周囲温度0℃～35℃、周囲湿度35%～85%の範囲でご使用ください。  
なお、内蔵電池の温度が60℃を超えると、自動で電源が切れます。

- 一般の電話機やテレビ・ラジオなどをお使いになっている近くで使用すると、悪影響を及ぼす原因となりますので、なるべく離れた場所でご使用ください。
- 外部接続端子やイヤホン接続端子に外部接続機器を接続する際に斜めに差したり、差した状態で引っ張ったりしないでください。故障、破損の原因となります。
- 使用中や充電中に本機が温かくなることがありますが、異常ではありません。そのままご使用ください。
- 通常はUSIMカード／SDカードトレイを閉じた状態でご使用ください。水などの液体（飲料水、汗、海水、ペットの尿など）や粉塵などの異物が入り故障の原因となります。
- 磁気カードや磁気を帯びたものを本機に近づけないでください。キャッシュカードやクレジットカードなどの磁気データが消えてしまうことがあります。また、強い磁気を近づけると本機の誤動作の原因となります。
- 本機をフィルムやシールで装飾しないでください。タッチパネルや近接／明るさセンサーを使用する各種機能が正常に動作しない場合があります。

- 本機を操作しても画面が変わらなったり、電源が切れなくなったりした場合は、電源ボタンを10秒以上押しっぱなしにしてバイブレータが動作した後に指を離すと、強制的に電源を切ることができます。

---

## モバイルライトについて

---

- 極端な高温や低温、多湿の場所では本機を使用しないでください。モバイルライトの寿命が短くなることがあります。
- モバイルライトは発光を繰り返すと、寿命により光量が減ります。

---

## 内蔵電池について

---

- 本機の内蔵電池はリチウムイオン電池です。



### Li-ion00

- 電池は本体に内蔵されており、取り外しできません。
- お買い上げ時は、十分に充電されていません。はじめてお使いのときは、ご使用前に充電してください。また、本機を使用しなくても少しずつ放電します。長時間ご使用にならなかったときは、ご使用前に充電してください。

- 内蔵電池は消耗品のため、保証対象外です。
- 内蔵電池の使用条件により、寿命が近づくにつれて内蔵電池が膨れる場合があります。
- 十分に充電しても使用時間が極端に短くなったときや、内蔵電池が膨らんでいるときは内蔵電池の交換時期です。内蔵電池の交換につきましては、ワイモバイルショップまたはお問い合わせ先(P.149)までご相談ください。
- 充電は、適正な周囲温度(-10℃～55℃)の場所で行ってください。
- 内蔵電池の使用時間は、使用環境や内蔵電池の劣化度により異なります。
- 本機を保管される際は、内蔵電池の性能や寿命を低下させる原因となるため、以下のような状態で保管しないでください。
  - ・フル充電状態(充電完了後すぐの状態)での保管
  - ・電池残量なしの状態(本機の電源が入らないほど消費している状態)での保管なお、保管に適した電池残量の目安は40%程度です。

---

### アダプタについてのお願い

---

- 充電は、適正な周囲温度(-10℃～55℃)の場所で行ってください。

- 次のような場所では、充電しないでください。
  - ・湿気、ほこり、振動の多い場所
  - ・一般の電話機やテレビ・ラジオなどの近く
- 充電中にアダプタが温かくなることがありますが、異常ではありません。そのままご使用ください。
- 強い衝撃を与えないでください。また、充電端子を変形させないでください。故障の原因となります。

---

### 緊急速報メールについて

---

- お買い上げ時は、受信設定が有効になっていません。
- 受信時には、マナーモードであっても警告音が鳴動します。
- 通話中(VoLTE音声通話中を除く)、通信中および電波状態が悪い場合は受信できません。
- お客様のご利用環境・状況によっては、お客様の現在地と異なるエリアに関する情報が受信される場合、または受信できない場合があります。
- 受信設定を有効にしている場合は、待受時間が短くなることがあります。

- 情報の内容や受信したタイミング、情報を受信または受信できなかったことに起因した事故を含め、本サービスに関連して発生した損害については、当社は責任を負いかねますのであらかじめご了承ください。

---

### 緊急通報位置通知について

---

- 日本国内の緊急通報受理機関に接続する場合は、VoLTE (LTEネットワーク)のみ利用できます。

---

### 注意

---

- 改造された本機は絶対に使用しないでください。改造された機器を使用した場合は電波法／電気通信事業法に抵触します。本機は、電波法に基づく特定無線設備の技術基準適合証明等に関する規則、および電気通信事業法に基づく端末機器の技術基準適合認定等に関する規則を順守しており、その証として「技適マーク」が本機の電子銘板に表示されております。表示方法：ホーム画面で[設定] ▶ [その他] ▶ [デバイス情報] ▶ [認証情報]本機のネジを外して内部の改造を行った場合、技術基準適合証明などが無効となります。技術基準適合証明などが無効となった状態で使用すると、電波法／電気通信事業法に抵触しますので、絶対に使用しないでください。

- 基本ソフトウェアを不正に変更しないでください。ソフトウェアの改造とみなし故障修理をお断りする場合があります。
- 本機および付属品は、日本輸出管理規制（「外国為替及び外国貿易法」およびその関連法令）の適用を受ける場合があります。また米国再輸出規制（Export Administration Regulations）の適用を受ける場合があります。本機および付属品を輸出および再輸出する場合は、お客様の責任および費用負担において必要となる手続きをお取りください。詳しい手続きについては経済産業省または米国商務省へお問い合わせください。
- お客様ご自身で本機に登録されたデータは、SDカード、パソコン、クラウドなどにバックアップ、別にメモを取るなどして保管してください。万一、登録されたデータが消失してしまうことがあっても、当社は責任を負いかねますのであらかじめご了承ください。
- 機種変更・故障修理などで本機を交換するときは、本機に保存されたメールやデータなどを引き継ぐことはできませんので、あらかじめご了承ください。

## Bluetooth<sup>®</sup>機能/Wi-Fi(無線LAN)について

### ■ 周波数帯について

本機のBluetooth<sup>®</sup>機能/Wi-Fi(無線LAN)機能が使用する周波数帯は、次のとおりです。

2.4FH4/XX8/DS4/OF4

2.4:2400MHz帯を利用する無線設備を表します。  
FH/XX/DS/OF:変調方式がFH-SS、その他の方式、DS-SS、OFDMであることを示します。

4:想定される与干渉距離が40m以下であることを示します。

8:想定される与干渉距離が80m以下であることを示します。

使用帯域:2402MHz~2480MHzの全帯域を利用し、かつ移動体識別装置の帯域を回避不可であることを意味します。

### ■ Bluetooth<sup>®</sup>機能について

本機は、Bluetooth<sup>®</sup>機能を利用した通信時のセキュリティとして、Bluetooth<sup>®</sup>標準規格に準拠したセキュリティ機能に対応しておりますが、設定内容などによってセキュリティが十分でない場合があります。Bluetooth<sup>®</sup>機能を利用した通信を行う際にはご

注意ください。

Bluetooth<sup>®</sup>機能を利用した通信時にデータや情報の漏洩が発生しましても、当社は責任を負いかねますので、あらかじめご了承ください。

### ● Bluetooth<sup>®</sup>機器使用上の注意事項

本機の利用周波数帯では、電子レンジなどの家電製品や産業・科学・医療用機器のほか、工場の製造ラインなどで利用される免許を要する移動体識別用構内無線局、免許を要しない特定小電力無線局、アマチュア無線局など(以下「他の無線局」と略します)が運用されています。

- ① 本機を使用する前に、近くで「他の無線局」が運用されていないことを確認してください。
- ② 万一、本機と「他の無線局」との間に電波干渉が発生した場合には、速やかに利用場所を変えたり、本機の電源を切ったりして、電波干渉を避けてください。
- ③ その他、ご不明な点につきましては、ワイモバイルショップまたはお問い合わせ先(P.149)までご連絡ください。

### ■ Wi-Fi(無線LAN)について

Wi-Fi(無線LAN)は、電波を利用して情報のやりとりを行うため、電波の届く範囲であれば自由にLAN接続できる利点があります。その反面、セキュリティ

の設定を行っていないときは、悪意ある第三者に通信内容を盗み見られたり、不正に侵入されたりする可能性があります。お客様の判断と責任において、セキュリティの設定を行い、利用することを推奨します。

- 電気製品・AV機器・OA機器などの磁気を帯びているところや電磁波が発生しているところで利用しないでください。
  - ・磁気や電気雑音の影響を受けると雑音が大きくなったり、通信ができなくなったりすることがあります(特に電子レンジ使用時には影響を受けることがあります)。
  - ・テレビ、ラジオなどに近いと受信障害の原因となったり、テレビ画面が乱れたりすることがあります。
  - ・近くに複数のWi-Fi(無線LAN)アクセスポイントが存在し、同じチャンネルを利用していると、正しく検索できない場合があります。
- 一部の国／地域ではWi-Fi(無線LAN)の使用が制限されます。海外でご利用になる場合は、その国／地域の法規制などをご確認ください。
- 2.4GHz機器使用上の注意事項  
WLAN搭載機器の使用周波数帯では、電子レンジなどの家電製品や産業・科学・医療用機器のほか工場の製造ラインなどで使用されている移動体

識別用の構内無線局(免許を要する無線局)および特定小電力無線局(免許を要しない無線局)ならびにアマチュア無線局(免許を要する無線局)が運用されています。

- ① この機器を使用する前に、近くで移動体識別用の構内無線局および特定小電力無線局ならびにアマチュア無線局が運用されていないことを確認してください。
- ② 万一、この機器から移動体識別用の構内無線局に対して有害な電波干渉の事例が発生した場合には、速やかに使用周波数を変更するかご利用を中断してください。
- ③ その他、この機器から移動体識別用の特定小電力無線局あるいはアマチュア無線局に対して電波干渉の事例が発生した場合など何かお困りのことが起きたときは、ワイモバイルショップまたはお問い合わせ先(P.149)までお問い合わせください。

- 5GHz機器使用上の注意事項

本機の無線LANは、5GHzの周波数帯を使用します。

本機が使用するチャンネルは以下の通りです。

- W52 (5.2GHz 帯 / 36、40、44、48ch)
- W53 (5.3GHz 帯 / 52、56、60、64ch)
- W56 (5.6GHz 帯 / 100、104、108、112、116、120、124、128、132、136、140、144ch)

5.2/5.3GHz帯の屋外利用は電波法により禁止されています(5.2GHz帯高出力データ通信システムのアクセスポイント/中継局と通信する場合を除く)。

- Bluetooth<sup>®</sup>機器との電波干渉について

Bluetooth<sup>®</sup>とWi-Fi(無線LAN)は同じ周波数帯を使用するため、同時に使用すると電波干渉が発生して、通信速度の低下やネットワークが切断される場合があります。

Bluetooth<sup>®</sup>機器とWi-Fi(無線LAN)機器の位置を離したり、いずれかの機器の電源を切って使用を中止してください。

# お手入れのしかた

本機が汚れたときは、泡ハンドソープやアルコール除菌シートを使用してお手入れできます。

## 泡ハンドソープ／泡ボディソープを使用する場合

- 1 ケーブル類をすべて取り外して、本機の電源を切る
- 2 手を洗って水分を拭き取り、泡ハンドソープ／泡ボディソープを手のひらにのせて十分に泡立ててから本機を持ち、正面と背面が同じ程度でこすられるように洗う
- 3 正面、背面、各ボタンを泡ハンドソープ／泡ボディソープの泡が完全になくなるまですすぐ
  - ▶SD／USIMカードトレイを付けたまま、やや弱めの水道水(5℃～30℃)ですすいでください(6リットル／分以下)。
  - ▶送話口／マイク・受話口／スピーカーなどの穴部を約30秒洗い流します。
  - ▶泡が残っていると故障の原因になりますので、泡がなくなるまでよく洗い流してください。

- 4 送話口／マイク、受話口、スピーカーなどの穴部の水抜きを十分に行う

- 5 十分に乾燥させて、水滴が残っていないことを確認する

▶本体が濡れている状態では絶対に充電しないでください。

## アルコール除菌シートを使用する場合

- 1 ケーブル類をすべて取り外して、本機の電源を切る
- 2 アルコール除菌シートで本機を拭き取る

※ 本製品の有する性能は試験環境下での確認であり、無故障を保証するものではありません。

## 注意事項

- 市販のアクセサリ商品（端末カバー、ケース、ストラップなど）は取り外してください。なお、市販のアクセサリ商品の取り扱いについては、各商品の注意事項をご確認ください。  
※ 市販の保護シートは剥がれる場合があります。
- 耐水圧設計ではありませんので高い水圧を直接かけたり、長時間水中に沈めたりしないでください。
- お手入れの際はカードスロットキャップがしっかり閉じていることを確認してください。
- 国内メーカー製の泡タイプのハンドソープ／ボディソープをご使用ください。
- 種類の異なる泡ハンドソープ／泡ボディソープは混ぜないでください。
- アルカリ性のハンドソープ／ボディソープや業務用のハンドソープ／ボディソープ、石けん、洗剤、入浴剤、シャンプー、リンス、洗顔料、メイク落とし、歯磨き粉などを使用しないでください。付着した場合にはすぐに水で洗い流してください。
- 泡ハンドソープ／泡ボディソープ原液を直接付けないでください。原液が付いた場合には、ただちに水で洗い流してください。

- 本製品の有する性能は試験環境下での確認であり、無故障を保証するものではありません。
- アルコール、シンナー、ベンジン、洗剤などで拭くと、印刷が消えたり、色があせたりすることがあります。

# USIMカードの取り付け／取り外し

## USIMカードについて

- USIMカードを濡らさないでください。また、湿気の多い場所に置かないでください。故障の原因となります。
- USIMカードを落としたり、強い衝撃を与えたりしないでください。故障の原因となります。
- USIMカードを曲げたり、重いものを載せたりしないでください。故障の原因となります。
- USIMカードを火のそばや、ストーブのそばなど高温の場所にて使用および放置しないでください。故障の原因となります。
- USIMカードを保管する際、直射日光や高温多湿な場所は避けてください。放置した場合、故障の原因となります。
- USIMカードは乳幼児の手の届かない場所に保管するようにしてください。誤って飲み込んだり、けがの原因となったりする場合があります。
- USIMカードの取り扱いについては、ご使用前にUSIMカードの取り扱いに関する説明をよくお読みになり、安全に正しくご使用ください。

### ■ USIMカードを取り付ける

- ・USIMカードの取り付けは、必ず電源を切った状態で行ってください。

- 1 カードトレイキャップのミゾに指先をかけて、USIMカード／SDカードトレイを引き出す

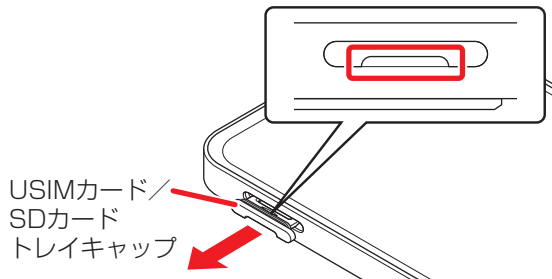

## 2 USIMカードのIC(金属)面を下にして、USIMカード/SDカードトレイに取り付ける

- ▶ 切り欠きの向きに注意してください。
- ▶ USIMカード/SDカードトレイからUSIMカードが浮かないように、しっかりと取り付けてください。

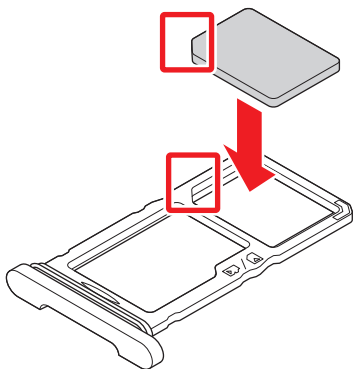

## 3 USIMカード/SDカードトレイを本機に差し込み、奥までまっすぐに押し込む

- ▶ 本機とUSIMカード/SDカードトレイにすき間がないことを確認してください。

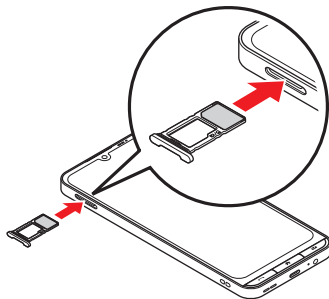

### ■ USIMカードを取り外す

- 1 カードトレイキャップのミゾに指先をかけて、USIMカード/SDカードトレイを引き出す (P.134)

- 2** USIMカード／SDカードトレイから  
USIMカードを取り出す

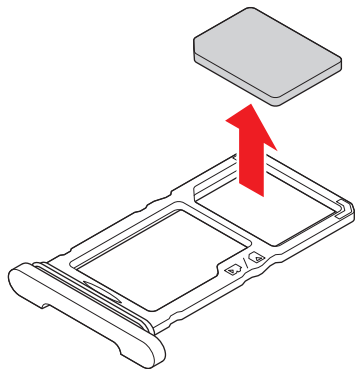

- 3** USIMカード／SDカードトレイを本機に  
差し込み、奥までまっすぐに押し込む

▶本機とUSIMカード／SDカードトレイにすき間がないことを確認してください。

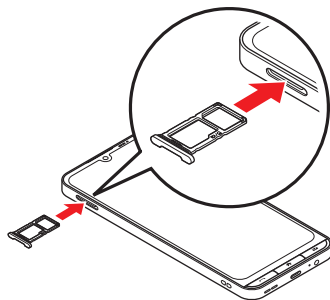

## eSIMをダウンロードする

あらかじめWi-Fi(無線LAN)に接続してから設定してください(P.103)。

eSIMをダウンロードする方法や設定については、下記のウェブサイトもあわせてご参照ください。

<https://ymobile.jp/s/NyKTq>

**1** ホーム画面で[設定] ▶ [その他] ▶ [モバイル ネットワーク]

**2** [モバイルデータ] ▶ [eSIM を設定]

▶すでに別のSIMを利用しているときには、「モバイルデータ」の代わりに「モバイルデータ」右側の「+」を軽く押します。

**3** QRコードをスキャン

▶状況によって上記手順が表示されずに、次の手順に進む場合があります。

**4** [設定] ▶ 携帯通信会社から提供された確認コードを入力 ▶ [次へ] ▶ [完了]

# 知的財産権について

## 著作権・肖像権について

お客様が本機を利用して撮影またはインターネット上のサイトなどからのダウンロードなどにより取得した文章、画像、音楽、ソフトウェアなど第三者が著作権を有するコンテンツは、私的使用目的の複製や引用など著作権法上認められた場合を除き、著作権者に無断で複製、改変、公衆送信などはできません。実演や興行、展示物などには、私的使用目的であっても撮影または録音を制限している場合がありますのでご注意ください。

また、お客様が本機を利用して本人の同意なしに他人の肖像を撮影したり、撮影した他人の肖像を本人の同意なしにインターネット上のサイトなどに掲載したりするなどして不特定多数に公開することは、肖像権を侵害するおそれがありますのでお控えください。

## 商標／登録商標について

Bluetooth®は米国Bluetooth SIG, Inc.の登録商標です。



Google、Google ロゴ、G ロゴ、Android、Android ロゴ、Google Play、Google Play ロゴ、Gmail、Gmail ロゴ、Google マップ、Google マップ ロゴ、YouTube、YouTube ロゴ、Google Chrome、Google Chrome ロゴ、Google フォト、Google フォト ロゴ、Google アシスタント、Google アシスタント ロゴ、Google レンズ、Google レンズ ロゴ、Google ドライブ、Google ドライブ ロゴ、Google TV、Google TV ロゴ、YouTube Music、YouTube Music ロゴ、Google Meet、Google Meet ロゴ、Files by Google、Files by Google ロゴ、緊急情報サービス、緊急情報サービス ロゴ、Google Gemini、Google Gemini ロゴは、Google LLCの商標または登録商標です。

USB Type-C™はUSB Implementers Forumの商標です。

QRコードは株式会社デンソーウェーブの登録商標です。

📶はフェリカネットワークス株式会社の登録商標です。

FeliCaは、ソニー株式会社が開発した非接触ICカードの技術方式です。

FeliCaは、ソニーグループ株式会社またはその関連会社の登録商標または商標です。

「おサイフケータイ」および「おサイフケータイ」ロゴは、株式会社NTTドコモの登録商標です。

Wi-Fi<sup>®</sup>、Wi-Fi Alliance<sup>®</sup>はWi-Fi Alliance<sup>®</sup>の登録商標です。

Microsoft、Windowsは米国Microsoft Corporationの米国及びその他の国における商標または登録商標です。

ZTE、ZTE中興、ZTE Corporationの名称、ロゴは、中国およびその他の国における商標または登録商標です。

「SoftBank」および「ソフトバンク」の名称、ロゴは、日本国およびその他の国におけるソフトバンクグループ株式会社の商標または登録商標です。

Yahoo!、ヤフー、Yahoo! JAPANのロゴ、Y!のロゴは、LINEヤフー株式会社の日本国内における登録商標または商標です。

「LINE」はLINEヤフー株式会社の商標または登録商標です。

「おしえてドクター」はヘルスケアテクノロジーズ株式会社の日本国内における商標です。



microSD、microSDHC、microSDXCロゴはSD-3C, LLCの商標です。

その他、本書に記載されている会社名および商品・サービス名は、各社の商標または登録商標です。

# 携帯電話機の比吸収率 (SAR) について

本項目における「A601ZT」とは本機「かんたんスマホ5」を示しています。

この機種【A601ZT】の携帯電話機は、国が定めた電波の人体吸収に関する技術基準および国際ガイドラインに適合しています。

携帯電話機の比吸収率 (SAR) については、取扱説明書／オンラインマニュアルをご参照ください。

<https://ymobile.jp/s/4zeZe>

# 暗証番号について

本機のご利用にあたっては、交換機用暗証番号が必要になります。

ご契約時の4桁の暗証番号で、オプションサービスを一般電話から操作する場合などに必要な番号です。

- 交換機用暗証番号はお忘れにならないようご注意ください。万一お忘れになった場合は、所定の手続きが必要になります。詳しくは、お問い合わせ先(P.149)までご連絡ください。
- 交換機用暗証番号は、他人に知られないようご注意ください。他人に知られ悪用されたときは、その損害について当社は責任を負いかねますので、あらかじめご了承ください。

# システムアップデート

ネットワークを利用して本機のシステムアップデートが必要かどうかを確認し、必要なときには手動でアップデートができます。

- システムアップデートには時間がかかる場合があります。アップデートが完了するまで、本機は使用できません。
- システムアップデートを実行する前に電池残量が十分かご確認ください。
- システムアップデートは電波状態のよいところで、移動せずに行ってください。
- 本機の状態(故障など)により、データが破棄されることがあります。必要なデータは、システムアップデート前にバックアップしておくことをおすすめします(一部ダウンロードしたデータなどは、バックアップできない場合があります)。なお、データが消失した場合の損害につきましては、当社は責任を負いかねますので、あらかじめご了承ください。
- システムアップデートに失敗したときや中止されたときは、システムアップデートを実行し直してください。
- システムアップデート中は絶対にUSIMカードを取り外したり、電源を切ったりしないでください。アップデートに失敗することがあります。

- システムアップデートに失敗すると、本機が使用できなくなることがあります。その場合はお問い合わせ先(P.149)までご連絡ください。

## システムアップデート後に再起動しなかったとき

強制終了して、電源を入れ直してください。それでも起動しないときは、お問い合わせ先(P.149)にご相談ください。

## システムアップデートする

- 1 ホーム画面で[設定] ▶ [ソフトウェア更新]
- 2 [アップデートを確認]

▶以降は画面の指示に従って操作してください。

## 数字

3.5mmイヤホン端子..... 20、73

## アルファベット

ACアダプタ ..... 22

FeliCa ..... 19

FMラジオ ..... 73

Google Play ..... 104

Google レンズ ..... 70

LINE ..... 6、83

My Y!mobile ..... 149

NFC ..... 102

OK Google ..... 11

QRコード ..... 69、137

SDカード ..... 1、21、107

SMSを受信 ..... 64

SMSを送信 ..... 61

    メールボタンを利用 ..... 61

    よく使う連絡先を利用 ..... 63

USIMカード ..... 21、134

USIMカード/SDカードトレイ ..... 21、134

Wi-Fi ..... 16、103

## あ

アイコン ..... 16、31

明るさセンサー ..... 18

アプリ ..... 16、29、104

アプリの権限 ..... 27

アプリ履歴 ..... 30

アプリを起動 ..... 29、30

アプリを追加 ..... 104

アラーム ..... 85

暗証番号 ..... 141

## い

イヤホン端子 ..... 20、73

インターネット ..... 16、28、65

## う

うごくま ..... 87

## え

英字入力 ..... 38

絵文字入力 ..... 40

## お

大文字/小文字を変更 ..... 38

お好みアプリボタン ..... 77

おサイフケータイ® ..... 102

おしえてドクター ..... 91

押すだけサポート ..... 78

音声入力.....	41
オンラインマニュアル.....	2
音量大/小ボタン.....	21、54

## か

外部接続端子.....	20、22
顔認証.....	100
各部の名前とボタンのはたらき.....	18
家族サポート.....	79
カタカナ入力.....	37
壁紙を変更.....	95
カメラ.....	19、66
カメラで撮った写真を送信.....	56
画面ロック.....	26、99
簡易留守録.....	51、111
漢字入力.....	36

## き

機内モード.....	31、111
緊急ブザー.....	97
近接センサー.....	18

## け

権限.....	27
健康情報.....	91

## こ

困ったときは.....	107
-------------	-----

## さ

サイドボタン.....	21、77
-------------	-------

## し

システムアップデート.....	142
自分の番号.....	33
指紋センサー.....	21、101
指紋認証.....	101
写真(静止画)を撮る.....	66
写真を確認.....	68
充電.....	22
受話口.....	18
使用材料.....	124
使用履歴.....	30
初期設定.....	6

## す

数字入力.....	39
ステータスバー.....	28、31
ストラップ取付穴.....	21
スピーカー.....	20
スライド.....	100、101

スワイプ ..... 25

## せ

セキュリティ ..... 26、99

## そ

操作手順の表記 ..... 5

送話口 ..... 20

ソフトウェアキーボード ..... 35

## た

タッチパネル ..... 16、24

タップ ..... 24

## ち

地図 ..... 75

着信音を変更 ..... 96

着信履歴 ..... 51

調子いいメール ..... 98

## つ

通知パネル ..... 32

通話音量 ..... 54

通話履歴 ..... 51

## て

ディスプレイ ..... 18

データコピー ..... 105

天気予報 ..... 74

電源ボタン ..... 21、23、26、97

電源を入れる ..... 23

電源を切る ..... 23

電池残量 ..... 31

電波状態 ..... 31

電話 ..... 48、53

電話帳 ..... 43

電話の履歴 ..... 51

電話ボタン ..... 18、48、53

電話を受ける ..... 53

電話をかける ..... 48

    電話帳を利用 ..... 52

    電話番号を入力 ..... 48

    よく使う連絡先を利用 ..... 50

## と

動画を確認 ..... 68

動画を撮る ..... 67

ドラッグ ..... 25

取扱説明書 ..... 2

<b>に</b>	
ニュース.....	82
<b>の</b>	
乗換案内.....	84
<b>は</b>	
背面カバー.....	19
発信履歴.....	51
<b>ひ</b>	
ピンチ.....	25
<b>ふ</b>	
不在着信.....	18、31
ブックマーク.....	17
フリック.....	25
フリック入力.....	40
フロントカメラ.....	18
フロントボタン.....	18
<b>ほ</b>	
ホーム画面.....	16、28
ホームボタン.....	18、28
歩数計.....	88

<b>ま</b>	
マイク.....	20
マップ.....	75
マナーモード.....	34
<b>み</b>	
ミニレビュー.....	68
<b>む</b>	
無線LAN (Wi-Fi) 機能.....	16、103
<b>め</b>	
迷惑電話対策.....	12、71
メールボタン.....	18、55、61
メールを受信.....	59
メールを送信.....	55
メールボタンを使用.....	55
よく使う連絡先を利用.....	57
<b>も</b>	
文字入力.....	35
文字をコピー／貼り付ける.....	42
文字を修正.....	37
モバイルライト.....	19

## よ

用語集.....	16
よく使う連絡先.....	46

## ら

ライト(モバイルライト).....	19
ラジオ.....	73

## ろ

ロックNo.....	99
ロック画面.....	26、95
ロック画面のセキュリティ解除 (ホーム画面の表示).....	26
ロングタッチ.....	24

# 保証とアフターサービス

## 保証について

- 保証期間は、本製品を新規でお買い上げいただいた日より1年間です。
- 修理規定に基づき無料修理を行います。修理規定はソフトバンクのウェブサイトでご確認頂けます。  
<https://www.softbank.jp/mobile/support/product/warranty/>
- 保証対象部分は本体です。ケーブル類等や試供品については修理規定の対象外となります。
- 本製品の故障、誤動作または不具合などにより、通話などの機会を逸したために、お客様、または第三者が受けられた損害につきましては、当社は責任を負いかねますのであらかじめご了承ください。
- 故障または修理により、お客様が登録／設定した内容が消失／変化する場合がありますので、大切な電話帳などは控えをとっておかれることをおすすめします。  
なお、故障または修理の際に本機に登録したデータ（電話帳／画像／サウンドなど）や設定した内容が消失／変化した場合の損害につきましては、当社は責任を負いかねますのであらかじめご了承ください。

- 本製品を分解／改造すると、電波法にふれることがあります。また、改造された場合は修理をお引き受けできませんので、ご注意ください。

## アフターサービスについて

- 修理を依頼される場合、お問い合わせ先(P.149)または最寄りのワイモバイルショップへご相談ください。
- その際できるだけ詳しく異常の状態をお聞かせください。
- 保証期間中は修理規定に基づいて修理いたします。

# お問い合わせ先

お困りのときや、ご不明な点などございましたら、お気軽に下記お問い合わせ窓口までご連絡ください。

## ■ 各種お手続き (My Y!mobile)

待ち時間0分で、いつでも簡単手続き可能です。利用料金／データ量の確認・プラン等各種変更ができます。

<http://ymobile.jp/s/BvhGB>



## ■ カスタマーサポート

機種の操作やサービス内容などのお困りごと・お問い合わせ内容に応じて、最適な解決方法をご案内します。

<https://ymobile.jp/s/QOhGf>



ワイモバイル カスタマーサポート

検索



# Memo



モバイル・リサイクル・ネットワーク  
携帯電話・PHSのリサイクルにご協力を。



やめましょう、  
歩きスマホ。



キケン!  
水ぬれ充電



あぶない!  
電池への衝撃

2026年3月 第1版発行

ソフトバンク株式会社

ご不明な点はお求めになったワイモバイル携帯電話取扱店にご相談ください。

機種名：かんたんスマホ5

製造元：ZTE Corporation