

ご利用の前に必ずお読みください

クイックスタート

OPPO AI Phone

OPPO Reno15 A

取扱説明書

詳しい操作方法はこのスマートフォンまたはパソコンから確認できます。

スマートフォンから

ブラウザのブックマークに登録されている「オンラインマニュアル」を選択

パソコンから

<https://ymobile.jp/s/uzQNY>

お買い上げ品の確認

このたびは、「OPPO Reno15 A」をお買い上げいただき、まことにありがとうございます。

- OPPO Reno15 A本体
- SIM取出し用ピン（試供品）



- クイックスタート（本書）

- ・ 本機【OPPO Reno15 A】のモデル番号は【A6010P】です。
- ・ お買い上げ時、本機のディスプレイには保護フィルム（試供品）が貼り付けられています。市販の液晶保護フィルムを貼り付けるときは、保護フィルム（試供品）をはがしてから貼り付けてください。
- ・ 本書ではmicroSDHCカードおよびmicroSDXCカード（microSDカードを含む）を、以降「SDカード」と記載いたします。
- ・ その他のオプション品につきましては、お問い合わせ先（→P.40）までご連絡ください。

マナーとルールを守り安全に使用しましょう

本機を使用する場合は、周囲の方の迷惑にならないように注意しましょう。また、お読みになった後は本書を大切に保管してください。

こんな使いかたはやめましょう

本機をご利用になるときに、誤った使いかたをすると、けがや故障の原因となります。

■ 分解・改造

分解や改造をしないでください。

■ 水濡れ

手や本機が濡れている状態でカードトレイの開閉はしないでください。

■ 外部接続端子の接触禁止

外部接続端子に金属などを触れさせないようにしてください。

■ 指定品以外の使用

本機に使用する機器は、当社の指定品以外のものは使用しないでください。

■ 加熱の禁止

電子レンジなどの加熱調理機器や高压容器に本機を入れて加熱しないでください。

■ 運転中

自動車運転中のご使用は危険なため、法律で禁止されています。車を安全なところに停車させてからご使用ください。

こんな場所では電源を切りましょう

■ 航空機内

運航の安全に支障をきたす可能性があります（航空機内では、航空会社の指示に従い、適切にご使用ください）。

■ 病院内

病院など医療機関が個々に使用禁止、持ち込み禁止などの場所を定めている場合は、その医療機関の指示に従いましょう。

■ 混雑した場所など

植込み型心臓ペースメーカーおよび植込み型除細動器を装着した方が近くにいる可能性があります。植込み型心臓ペースメーカーおよび植込み型除細動器に悪影響を与える恐れがありますので、事前に本機の通信機能が使用できない状態（例：機内モード）に切り替えるか、または電源をお切りください。

■ 映画館・劇場・美術館など公共の場所

静かにすべき公共の場所で本機を使用すると、周囲の方への迷惑になります。

マナーを守るための便利な機能

■ マナーモード

電話がかかってきたときなど、着信音が鳴らないようにします。

■ 留守番電話サービス

圏外時や電話を受けられないとき、留守番電話センターで伝言をお預かりします。

各部の名前／ボタンのはたらき

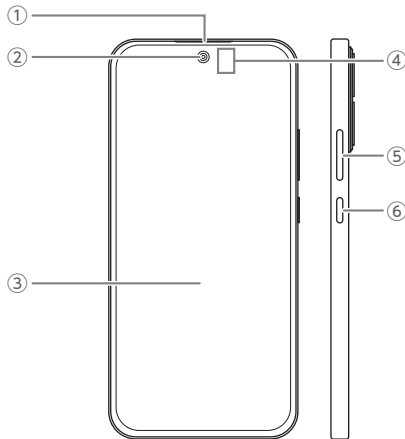

- ① レシーバー
- ② フロントカメラ
- ③ ディスプレイ（タッチパネル）
- ④ 近接センサー／光センサー
- ⑤ 音量ボタン（上下）
- ⑥ 電源ボタン／スクリーンロックボタン

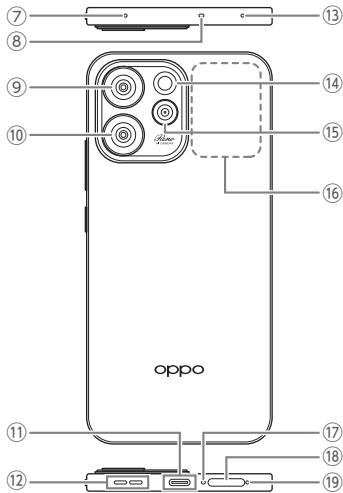

- ⑦ サブマイク
- ⑧ スピーカー
- ⑨ 超広角カメラ
- ⑩ 広角カメラ
- ⑪ USB Type-C™接続端子
- ⑫ スピーカー
- ⑬ 通気孔
- ⑭ フラッシュライト
- ⑮ マクロカメラ
- ⑯ NFC/おサイフケータイ[®]検出エリア
- ⑰ メインマイク
- ⑱ SIMカード/SDカードトレイ
- ⑲ トレイ取り出し用の穴

SIMカードについて

SIMカードは、お客様の電話番号や情報などが記憶されたICカードです。

- SIMカードの取り付け/取り外しは、必ず本機の電源を切った状態で行ってください。

■ SIMカードを取り付ける

- ① SIM取出し用ピン（試供品）をトレイ取り出し用の穴に差し込む

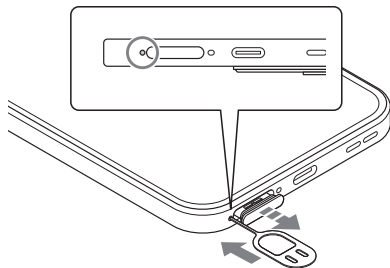

② SIMカード／SDカードトレイを引き出す

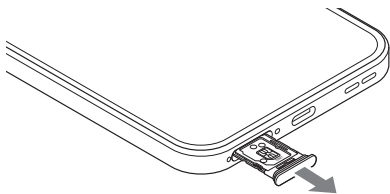

③ SIMカードをSIMカード／SDカードトレイに取り付ける

- SIMカードの向き（切り欠き部分／IC（金属）部分を上）に注意して、ゆっくりと取り付けます。
- SIMカードがSIMカード／SDカードトレイから浮かないように、確実にはめ込んでください。

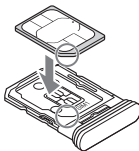

④ SIMカード／SDカードトレイの挿入口に、SIMカード／SDカードトレイをまっすぐに差し込む

- O部分をしっかりと押し、本体とSIMカード／SDカードトレイにすき間がないことを確認してください。

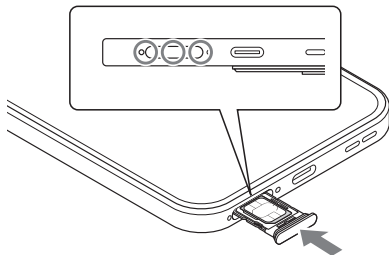

eSIMについて

eSIMは、端末内にあらかじめ埋め込まれた本体一体型のSIMです。eSIM対応端末であれば本体にSIMカードを差し替えることなく、ご契約と設定のみで回線をご利用いただくことができます。eSIMのお取り扱いやダウンロードについては、下記のウェブサイトをご参照ください。
<https://ymobile.jp/s/NyKTq>

電源を入れる

① 電源ボタン/スクリーンロックボタンを長押し

- 電源が入り、しばらくするとロック画面が表示されます。
- 初期設定画面が表示されたときは、画面に従って初期設定を行ってください。

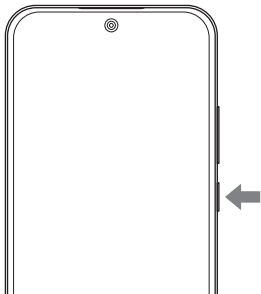

SDカードについて

データをSDカードに保存したり、SDカード内のデータを本機に取り込んだりできます。SDカードは互換性のある他の機器でも使用できます。

- SDカードの取り付け/取り外しは、必ず本機の電源を切った状態で行ってください。

■ SDカードを取り付ける

- ① 背面を上にして、本体にSIM取出し用ピン（試供品）をトレイ取出し用の穴に差し込む

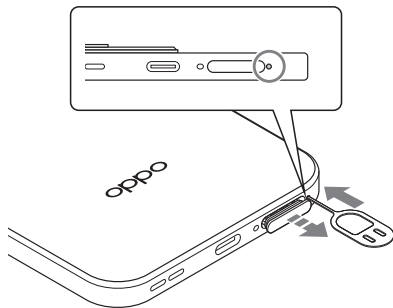

② SIMカード／SDカードトレイを引き出す

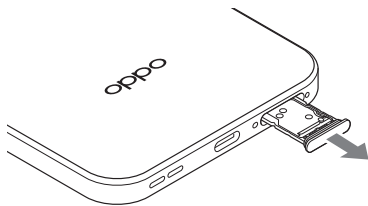

③ SDカードをSIMカード／SDカードトレイに取り付ける

- SDカードの向き（金属端子面を上）に注意して、ゆっくりと取り付けます。
- SDカードがSIMカード／SDカードトレイから浮かないように、確実にはめ込んでください。

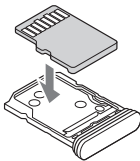

④ SIMカード／SDカードトレイの挿入口に、SIMカード／SDカードトレイをまっすぐに差し込む

- ○部分をしっかりと押し、本体とSIMカード／SDカードトレイにすき間がないことを確認してください。

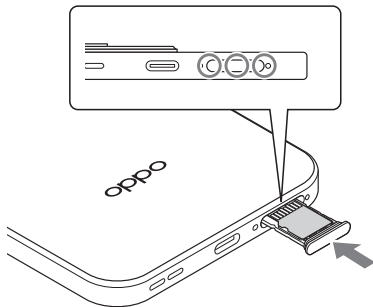

■ SDカードを取り外す

- ① 背面を上にして、本体にSIM取出し用ピン（試供品）をトレイ取出し用の穴に差し込む（→P.10）
- ② SIMカード／SDカードトレイを引き出す（→P.11）
- ③ SDカードをSIMカード／SDカードトレイから取り外す

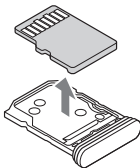





- ④ SIMカード／SDカードトレイの挿入口に、SIMカード／SDカードトレイをまっすぐに差し込む（→P.12）
 - ・O部分をしっかりと押し、本体とSIMカード／SDカードトレイにすき間がないことを確認してください。

Wi-Fiを設定する

Wi-Fiルーターを準備する



- ① 接続先となるWi-Fiルーターの電源が入っているかを確認する
- ② Wi-Fiルーターのネットワーク（SSID）、パスワード（「暗号化キー」「KEY」「PSK-AES」など）を確認する

スマートフォンを設定する

- ① ホーム画面を上フリック／スワイプ→（設定）→ [Wi-Fi] → [Wi-Fi]（表示）
- ② 接続するWi-Fiルーターのネットワークを選ぶ
- ③ （表示）
- ④ Wi-Fiルーターのパスワードを入力→ [保存]
 - ・設定が完了すると、ネットワークの欄に「接続済み」が表示されます。
 - ・ネットワーク接続中は、画面上部にが表示されます。



接続できないとき

ネットワークに接続できなかったときは、次の手順で再設定してください。

- ① 再設定するWi-Fiルーターのネットワークを選ぶ
- ② （表示）
- ③ Wi-Fiルーターのパスワードを入力→ [保存]
 - ・設定が完了すると、ネットワークの欄に「接続済み」が表示されます。



安全上のご注意



- ご使用前に、この「安全上のご注意」をよくお読みの上、正しくお使いください。また、お読みになった後は大切に保管してください。
- ここに示した注意事項は、お使いになる人や、他の人への危害、財産への損害を未然に防ぐための内容を記載していますので、必ずお守りください。
- 次の表示の区分は、表示内容を守らず、誤った使用をした場合に生じる危害や損害の程度を説明しています。

 危険	この表示は、取り扱いを誤った場合、「死亡または重傷 ^{*1} を負う危険が切迫して生じることが想定される」内容です。
 警告	この表示は、取り扱いを誤った場合、「死亡または重傷 ^{*1} を負う可能性が想定される」内容です。
 注意	この表示は、取り扱いを誤った場合、「軽傷 ^{*2} を負う可能性が想定される場合および物的損害 ^{*3} の発生が想定される」内容です。

- *1 重傷：失明・けが・やけど（高温・低温）・感電・骨折・中毒などで後遺症が残るもの、および治療に入院・長期の通院を要するものを指します。
- *2 軽傷：治療に入院や長期の通院を要さない、けが・やけど（高温・低温）・感電などを指します。
- *3 物的損害：家屋・家財および家畜・ペットなどにかかわる拡大損害を指します。





禁止・強制の絵表示の説明

 禁止	禁止（してはいけないこと）を示す記号です。
 分解禁止	分解してはいけないことを示す記号です。
 濡れ手禁止	濡れた手で扱ってはいけないことを示す記号です。

 指示	指示に基づく行為の強制（必ず実行していただくこと）を示す記号です。
 電源プラグを抜く	電源プラグをコンセントから抜いていただくことを示す記号です。

本機、ACアダプタ（オプション品）、SIM取出し用ピン（試供品）の取り扱いについて（共通）

⚠ 危険

-  **禁止** 高温になる場所や熱のこもりやすい場所（火のそば、暖房器具のそば、こたつや布団の中、直射日光の当たる場所、炎天下の車内など）で使用、保管、放置しないでください。火災、やけど、けが、感電などの原因となります。
 -  **禁止** 電子レンジ、IH調理器などの加熱調理器、圧力釜などの高压容器に入れたり、近くに置いたりしないでください。火災、やけど、けが、感電などの原因となります。
 -  **禁止** 充電端子やUSB Type-C接続端子に水などの液体（飲料水、汗、海水、ペットの尿など）を入れたり濡らさないでください。また、濡れた状態や風呂場、加湿器のそばなどの水に触れる場所では、充電しないでください。火災、やけど、けが、感電などの原因となります。防水・防塵性能については、取扱説明書／オンラインマニュアルを参照してください。
 -  **禁止** 本機に強い圧力を加えたり、折損させたりしないでください。特に衣類のポケットに入れて持ち運ぶ場合は、ぶつけたり、物に挟んだりしないでください。内蔵電池の破損により、火災、やけど、けがなどの原因となります。
- ※ ご注意いただきたい例
- ・ズボンやスカートのポケットに入れた状態で座ったり、しゃがんだりする
 - ・上着のポケットに入れた状態で、扉や自動車のドアに挟む
 - ・ソファやベッド、布団など柔らかい物の上や、床の上で踏みつける
 - ・電車やバスなどの座席シートに挟み込む



分解禁止

分解、改造をしないでください。
火災、やけど、けが、感電などの原因となります。



禁止

本機の内蔵電池を取り外そうとしないでください。
火災、やけど、けがなどの原因となります。



禁止

本機の背面カバーは取り外せません。取り外そうとしないでください。また、内蔵電池の膨れ等により、本機が膨れている場合も、背面カバーを取り外そうとしたり、無理に押し込まないでください。
火災、やけど、けがなどの原因となります。



指示

オプション品は、ワイモバイルが指定したものを使用してください。
指定以外のものや、製造・販売元・仕様が不明なものを使用すると、火災、やけど、けが、感電などの原因となります。

警告



禁止

落下させる、踏みつける、投げつけるなど強い力や衝撃、振動を与えないでください。
火災、やけど、けが、感電などの原因となります。



禁止

充電端子やUSB Type-C接続端子に導電性異物（金属片、鉛筆の芯など）を接触させたり、ほこりや砂などが内部に入ったりしないようにしてください。
火災、やけど、けが、感電などの原因となります。



指示

所定の充電時間を超えても充電が完了しない場合は、充電を中止してください。
過充電などにより、火災、やけど、けがなどの原因となります。



指示

可燃性ガスが発生する可能性のある場所や粉塵が発生する場所に立ち入る場合は、必ず事前に本機の電源を切り、充電をしている場合は中止してください。
可燃性ガスなどへの引火により爆発や火災などの原因となります。



指示

ガソリンスタンド構内などでの使用については、各施設の指示に従ってください。
ガソリンスタンド構内などでは充電をしないでください。
また、ガソリンスタンド構内などでご使用になる際は落下などに注意し、特に給油中は使用しないでください。
可燃性ガスなどへの引火により爆発や火災などの原因となります。



指示

使用中、充電中、保管中に、異臭、異音、発煙、発熱、変色、変形などの異常がみられた場合は安全に注意し、次の作業を行ってください。
・電源プラグをコンセントから抜く。
・本機の電源を切る。
上記の作業を行わないと、火災、やけど、けが、感電などの原因となります。

注意



禁止

破損したまま使用しないでください。
火災、やけど、けがなどの原因となります。



禁止

ぐらついた台の上や傾いた場所など、不安定な場所には置かないでください。バイブレータ設定中は特にご注意ください。
落下して、けがなどの原因となります。



禁止

湿気やほこりの多い場所や高温になる場所での使用、保管はしないでください。
火災、やけど、感電などの原因となります。
防水・防塵性については、取扱説明書／オンラインマニュアルを参照してください。



禁止

子供が使用する場合は、保護者が取り扱いの方法を教え、誤った使いかたをさせないでください。
誤飲、けが、感電などの原因となります。



禁止

乳幼児の手の届く場所、および、ペットが触れる場所に置かないでください。
SIMカード／SDカードトレイやSIM取出し用ピン（試供品）などの小さい部品の保管場所には特にご注意ください。
誤飲、けが、感電などの原因となります。



指示

皮膚に異状が生じた場合は、ただちに使用をやめ、医師の診療を受けてください。
お客様の体質や体調によっては、かゆみ、かぶれ、湿疹などが生じることがあります。
各箇所の材質については、「使用材料」(→P.27)を参照してください。



指示

本機を継続して使用される場合や充電中は温度が高くなる場合がありますのでご注意ください。また、衣類のポケットに入れたり、眠ってしまうなどして、意図せず継続して触れることがないようにご注意ください。
アプリ、通話、データ通信、動画視聴など、継続しての使用や充電中は、本機やACアダプタ(オプション品)の温度が高くなることがあります。温度の高い部分に直接継続して触れるとお客様の体質や体調によっては肌の赤みやかゆみ、かぶれ、低温やけどなどの原因となります。

本機の取り扱いについて

⚠ 危険



禁止

火の中に投入したり、熱を加えたりしないでください。
火災、やけど、けがなどの原因となります。



禁止

鋭利なもの(釘など)を刺したり、硬いもの(ハンマーなど)で叩いたり、踏みつけたりするなど過度な力を加えないでください。
火災、やけど、けがなどの原因となります。



指示

本機内部の物質が目や口などに入った場合は、すぐにきれいな水で洗った後、ただちに医師の診療を受けてください。
本機内部の物質の影響により、失明や体調不良などの原因となります。

⚠ 警告



禁止

フラッシュライトの発光部を人の目に近づけて点灯、発光させないでください。特に、乳幼児に対しては十分に距離を離してください。
視力障がいなどの原因となります。また、目がくらんだり驚いたりしてけがなどの事故の原因となります。



禁止

点滅を繰り返す画面を長時間見ないでください。
けいれんや意識喪失などの原因となります。



禁止

本機内のSIMカード/SDカードトレイの挿入口に水などの液体(飲料水、汗、海水、ペットの尿など)や金属片(カッターの刃やステープラーの針など)、燃えやすいものなどの異物を入れないでください。
また、SIMカードやSDカードの挿入場所や向きを間違えないでください。
火災、やけど、けが、感電などの原因となります。



禁止

カメラのレンズに直射日光などを長時間当てないでください。
レンズの集光作用により、火災、やけど、けがなどの原因となります。



指示

航空機へのご搭乗にあたり、本機の電源を切るか、機内モードに設定してください。
航空機内での使用については制限があるため、各航空会社の指示に従ってください。
また、自動的に電源が入る機能を設定している場合は、設定を解除してください。
電波により航空機の電子機器に悪影響を及ぼす原因となります。なお、航空機内での使用において禁止行為をした場合、法令により罰せられることがあります。



指示

病院での使用については、各医療機関の指示に従ってください。
使用を禁止されている場所では、本機の電源を切ってください。
また、自動的に電源が入る機能を設定している場合は、設定を解除してください。
電波により電子機器や医用電気機器に悪影響を及ぼす原因となります。



指示

ハンズフリーに設定して通話するときや、大きな音で着信音が鳴っているとき、待ち受け中などは、必ず本機を耳から離してください。

また、イヤホンマイクなどを本機に装着し、ゲームや動画・音楽再生などをする場合は、適度なボリュームに調節してください。

ハンズフリーに設定して通話すると、本機から大きな音が出ます。

待ち受け中であっても、突然の着信音やアラーム音が鳴動する場合があります。

大きな音を長時間連続して聞くと、難聴など耳への障がいの原因となります。

また、音量が大きすぎると周囲の音が聞こえにくく、事故の原因となります。



指示

心臓の弱い方は、着信バイブレータ（振動）や着信音量の設定に注意してください。

突然の着信バイブレータ（振動）や着信音の鳴動に驚き、心臓に悪影響を及ぼす原因となります。



指示

医用電気機器などを装着している場合は、医用電気機器メーカーもしくは販売業者に、電波による影響についてご確認の上で使用ください。

電波により医用電気機器などに悪影響を及ぼす原因となります。



指示

高精度な制御や微弱な信号を取り扱う電子機器の近くでは、本機の電源を切ってください。

電波により電子機器が誤動作するなどの悪影響を及ぼす原因となります。

※ ご注意いただきたい電子機器の例

補聴器、挿込み型心臓ペースメーカーおよび挿込み型除細動器、その他の医用電気機器、その他の自動制御機器など。挿込み型心臓ペースメーカーおよび挿込み型除細動器、その他の医用電気機器をご使用になる方は、各医用電気機器メーカーもしくは販売業者に電波による影響についてご確認ください。



指示

ディスプレイ部や背面カバー、カメラのレンズを破損した際には、割れた部分や露出した本機の内部にご注意ください。

破損部や露出部に触れると、やけど、けが、感電などの原因となります。



指示

内蔵電池が漏液したり、異臭がしたりするときは、ただちに使用をやめて火気から遠ざけてください。

漏液した液体に引火し、発火、破裂などの原因となります。



指示

ベットの寝具などが本機に噛みつかないようにご注意ください。

内蔵電池の発火、破裂、発熱、漏液により、火災、やけど、けがなどの原因となります。

△ 注意



禁止

モーションセンサーのご利用にあたっては、必ず周囲の安全を確認し、本機をしっかりと握り、必要以上に振り回さないでください。

けがなどの事故の原因となります。



禁止

ディスプレイを破損し、内部の物質が漏れた場合は、顔や手などの皮膚や衣類などにつけないでください。

目や皮膚への傷害などを起こす原因となります。

内部の物質が目や口などに入った場合や、皮膚や衣類に付着した場合は、すぐにきれいな水で洗い流してください。

また、目や口などに入った場合は、洗浄後ただちに医師の診療を受けてください。



禁止

一般のゴミと一緒に捨てないでください。

火災、やけど、けがなどの原因となります。また、環境破壊の原因となります。不要となった本機は、ワイモバイルショップなど窓口にお持ちいただくか、回収を行っている市区町村の指示に従ってください。



禁止

内蔵電池内部の物質が漏れた場合は、顔や手などの皮膚や衣類などにつけないでください。

目や皮膚への傷害などを起こす原因となります。

内部の物質が目や口などに入った場合や、皮膚や衣類に付着した場合は、すぐにきれいな水で洗い流してください。

また、目や口などに入った場合は、洗浄後ただちに医師の診療を受けてください。



指示

SIMカードの取り外しの際は、指などの身体の一部を傷つけないよう、SIM取出し用ピン（試用品）の先端にご注意ください。

SIM取出し用ピン（試用品）の先端に触れると、けがなどの原因となります。



指示

自動車内で使用する場合、自動車メーカーもしくは販売業者に、電波による影響についてご確認の上で使用ください。

車種によっては、電波により車載電子機器に悪影響を及ぼす原因となりますので、その場合はただちに使用を中止してください。



指示

本機のレシーバー、スピーカー、モーターに磁気を発生する部品を使用しているため、金属片（カッターの刃やステープラーの針など）が付着していないことを確認してください。
付着物により、けがなどの原因となります。



指示

ディスプレイを見る際は、十分に明るい場所で、ある程度の距離をとってください。
暗い場所や近くで見ると視力低下などの原因となります。

ACアダプタ（オプション品）の取り扱いについて



警告



禁止

ACアダプタ（オプション品）のコードが傷んだら使用しないでください。
火災、やけど、感電などの原因となります。



禁止

雷が鳴り出したら、ACアダプタ（オプション品）には触れないでください。
感電などの原因となります。



禁止

コンセントにつないだ状態で充電端子をショートさせないでください。また、充電端子に手や指など、身体の一部を触れさせないでください。
火災、やけど、感電などの原因となります。



禁止

ACアダプタ（オプション品）のコードの上に重いものをのせたり、引っ張るなど無理な力を加えたりしないでください。
火災、やけど、感電などの原因となります。



禁止

コンセントにACアダプタ（オプション品）を抜き差しするときは、金属類を接触させないでください。
火災、やけど、感電などの原因となります。



禁止

ACアダプタ（オプション品）に変圧器（海外旅行用のトラベルコンバーターなど）を使用しないでください。
発火、発熱、感電などの原因となります。



禁止

本機にACアダプタ（オプション品）を接続した状態で、接続部に無理な力を加えないでください。
火災、やけど、けが、感電などの原因となります。



濡れ手禁止

濡れた手でACアダプタ（オプション品）のコードや充電端子、電源プラグに触れないでください。
火災、やけど、感電などの原因となります。



指示

指定の電源、電圧で使用してください。
また、海外で充電する場合は、海外で使用可能なACアダプタ（オプション品）で充電してください。
誤った電源、電圧で使用すると火災、やけど、感電などの原因となります。
ACアダプタ（オプション品）：AC100V（家庭用交流コンセントのみに接続すること）
海外で使用可能なACアダプタ（オプション品）：AC100V～240V（家庭用交流コンセントのみに接続すること）



指示

電源プラグについたほこりは、拭き取ってください。
ほこりが付着した状態で使用すると、火災、やけど、感電などの原因となります。



指示

ACアダプタ（オプション品）をコンセントに差し込むときは、確実に差し込んでください。
確実に差し込まないと、火災、やけど、感電などの原因となります。



指示

電源プラグをコンセントから抜く場合は、ACアダプタ（オプション品）のコードを引っ張るなど無理な力を加えず、アダプタを持って抜いてください。
ACアダプタ（オプション品）のコードを引っ張るとコードが傷つき、火災、やけど、感電などの原因となります。



指示

本機にACアダプタ（オプション品）を抜き差しする場合は、コードを引っ張るなど無理な力を加えず、接続する端子に対してまっすぐ抜き差ししてください。
正しく抜き差ししないと、火災、やけど、けが、感電などの原因となります。



指示

充電端子が曲がるなど変形した場合は、ただちに使用をやめてください。また、変形を元に戻しての使用もやめてください。
充電端子のショートにより、火災、やけど、けが、感電などの原因となります。



電源プラグを抜く

使用しない場合は、電源プラグをコンセントから抜いてください。
電源プラグを差したまま放置すると、火災、やけど、感電などの原因となります。



水などの液体（飲料水、汗、海水、ペットの尿など）が付着した場合は、ただちに電源プラグをコンセントから抜いてください。

付着物などによるショートにより、火災、やけど、感電などの原因となります。



お手入れの際は、電源プラグをコンセントから抜いて行ってください。

抜かずに行くと、火災、やけど、感電などの原因となります。

⚠ 注意



コンセントについだ状態ではACアダプタ（オプション品）に継続して触れないでください。
やけどなどの原因となります。

SIMカードの取り扱いについて

⚠ 注意



SIMカードを取り扱う際は指などの身体の一部を傷つけないよう、切断面にご注意ください。
切断面が鋭利になっている場合があり、けがなどの原因となります。

SIM取出し用ピン（試供品）の取り扱いについて

⚠ 警告



SIM取出し用ピン（試供品）の先端部は尖っています。本人や他の人に向けて使用しないでください。
本人や他の人に当たり、けがや失明の原因となります。

⚠ 注意



乳幼児の手の届く場所、および、ペットが触れる場所に置かないでください。
誤飲、窒息、けがなどの原因となります。

医用電気機器近くでの取り扱いについて

⚠ 警告



指示

植込み型心臓ペースメーカおよび植込み型除細動器などの医用電気機器を装着されている場合、もしくは装着している方が周囲にいる可能性がある場合は、装着部から本機を15cm以上離れるように携行および使用してください。

電波により医用電気機器の作動に悪影響を及ぼす原因となります。身動きが自由にとれないなど、周囲の方と15cm未満に近づくとおそれがある場合には、事前に本機を電波の出ない状態に切り替えてください（機内モードまたは電源オフなど）。



指示

自宅療養などにより医療機関の外で、植込み型心臓ペースメーカおよび植込み型除細動器以外の医用電気機器を使用される場合には、電波による影響について個別に医用電気機器メーカーなどにご確認ください。

電波により医用電気機器の作動に悪影響を及ぼす原因となります。



指示

医療機関内における本機の使用については、各医療機関の指示に従ってください。

電波により医用電気機器の作動に悪影響を及ぼす原因となります。

使用材料

■ OPPO Reno15 A本体

使用箇所	材質	表面処理
ディスプレイ	強化ガラス	AFコート
保護フィルム	ポリエチレンテレフタレート／シリコン系接着剤	UVコート
外装ケース	ポリカーボネート樹脂 +20% GF	アルミ調塗装
背面カバー	トワイライトネイビー：ポリカーボネート樹脂+アクリル樹脂 オーロラブルー：強化ガラス	トワイライトネイビー：UVコート オーロラブルー：AFコート
カメラパネル	ポリカーボネート樹脂 +アクリル樹脂	UVコート
カメラパネル飾り	ポリカーボネート樹脂	NCVM処理
広角／超広角／マクロカメラパネル	強化ガラス	AFコート
広角／超広角／マクロカメラパネル飾り	アルミニウム合金	アルマイト処理
フラッシュライトパネル	アクリル樹脂	－
電源ボタン／スクリーンロックボタン	ポリカーボネート樹脂 +20% GF	UVコート
音量ボタン（上下）	ポリカーボネート樹脂 +20% GF	UVコート
SIMカード／SDカードトレイ（外装部）	ポリカーボネート樹脂 +20% GF	UVコート
SIMカード／SDカードトレイ（パッキング部）	シリコン	－
SIMカード／SDカードトレイ（カード取り付けのフレーム部）	ポリカーボネート樹脂 +20% GF+SUS301	－
IMEIラベル	ポリエチレンテレフタレート	ラミネート加工

■ SIM取出し用ピン（試供品）

使用箇所	材質	表面処理
SIM取出し用ピン	SUS301	－

お願いとご注意

お取り扱いについて

■ 本機、ACアダプタ（オプション品）、SIM取出し用ピン（試供品）について（共通）

- 水を掛けないでください。
- ACアダプタ（オプション品）は防水仕様にはなっておりません。風呂場など、湿気の多い場所でのご使用や、雨などが掛かることはおやめください。また身に付けている場合、汗による湿気により内部が腐食し故障の原因となります。調査の結果、これらの水濡れによる故障と判明した場合、保証対象外となり修理できないことがありますので、あらかじめご了承ください。なお、保証対象外ですでの修理を実施できる場合でも有料修理となります。
- 極端な高温、低温、多湿、粉塵の多い場所では使用しないでください。周囲温度0℃～35℃、湿度35%～85%の範囲内でご使用ください。
- 充電は、適正な周囲温度（5℃～35℃）の場所で行ってください。
- 次のような場所では、使用しないでください。
 - － 湿度が高い場所、ほこりが多い場所、または強い振動がある場所
 - － 一般の電話機やテレビ、ラジオなどの近く
- 本機を長時間ご使用になる場合、特に高温環境では熱くなることがありますので、ご注意ください。
- 本機が熱くなった場合は使用を一時的にやめてください。高温状態の本機と長時間接触した場合、低温やけどを生じる恐れがあります。
- 本機のUSB Type-C接続端子に触れないでください。静電気などにより、内部の部品に悪影響を及ぼす恐れがあります。
- 本機のお手入れには、エタノール、シンナー剤、ベンゼンなどを使用しないでください。油、付着物、簡単に取り除けないその他の汚れがある場合、柔らかくて乾いた布を使用して清掃してください。また、ディスプレイに傷が付くのを防ぐため、爪を使用しないでください。
- 端子は時々乾いた綿棒などで清掃してください。端子が汚れていると接触が悪くなり、電源が切れたり充電不十分の原因となります。また、清掃する際には端子の破損に十分ご注意ください。
- 本機でデータ送信中、または保存中にSIMカードを取り外さないでください。データが消失、また本機に悪影響を及ぼす恐れがあります。
- 本機をご使用になる前に、健康と安全に関する情報をお読みください。ゲームのプレイ中や動画鑑賞中にフラッシュする映像を見た場合、めまいやけいれんを起こす恐れがあります。こうした症状が見られる場合、医師に相談してください。
- 磁気カードなどの磁気を帯びたものの近くに本機を置かないでください。メモリーカードやクレジットカードに保存された情報が電話の磁気放射で破損する場合があります。
- 本機には金属が使用されています。お客様の体質や健康状態によっては、痒み、発疹、皮膚炎などを生じる場合があります。
- 本機を塗装しないでください。塗装が内部に詰まり、本機の動作不良を起こす恐れがあります。

■ 内蔵電池について

- 電池は本体に内蔵されており、取り外せません。
- 内蔵電池は少なくとも数百回の充放電が可能です。最終的には消耗します。十分に充電しても使用時間が極端に短くなったら、内蔵電池の交換時期です。内蔵電池を交換してください。
- 内蔵電池の交換は、「ワイモ/モバイルショップ」などで、本機をお預かりして有料にて承ります。ワイモ/モバイルショップもしくはお問い合わせ先(→P.40)へご相談ください。火災や爆発などの恐れがありますので、お客様自身での交換はしないでください。
- Bluetooth®やWi-Fiなどの通信を使用する機能がONの場合、電池の消費量が増加します。使用していない際は機能をOFFすることをおすすめします。
- 画面を明るくすると、電池の消費量が増加します。「ディスプレイと明るさ」の設定から画面の明るさを下げることによって、電池消費量を抑えることができます。
- 本機の内蔵電池は、リチウムイオン電池です。

表示	電池の種類
Li-ion 00	リチウムイオンポリマー電池

- リチウムイオン電池はリサイクル可能な貴重な資源です。不要になりましたら電話機本体、電池、および充電器は、家庭ゴミとして捨てず、お近くのモバイル・リサイクル・ネットワークのマークのあるお店へお持ちください。

■ 充電について

- ACアダプタはオプション品です。ワイモ/モバイル指定のACアダプタをお使いください。ACアダプタ、およびその他の周辺機器についてはワイモ/モバイルのウェブサイトを参照してください。その他の充電器を使用すると、内蔵電池の漏液、発熱、火災を生じる場合があります。その他の充電器を使用して生じた事故や問題に対する責任につきましては一切負いかねますので、ご了承ください。
- 本機にACアダプタ（オプション品）を接続する際、うまく取り付けや接続ができない場合は、無理に行わないでください。
- ACアダプタ（オプション品）を使用する際は、プラグ部分に電気を通すもの（金属類、鉛筆の芯など）が触れないように注意してコンセントに差し込んでください。感電、ショート、火災などの原因となります。
- ACアダプタ（オプション品）はコンセントに直接接続してください。タコ足配線は過熱し、火災の原因となります。
- ACアダプタ（オプション品）をコンセントに接続しているときは、引っ掛けるなど強い衝撃を与えないでください。怪我や故障の原因となります。
- ACアダプタ（オプション品）のプラグが傷んだり、コンセントの差し込みがゆるかったりするときは使用しないでください。
- 次のような場所での充電は控えてください。
 - － 直射日光が当たっている場所
 - － 湿度が高い場所、ほこりが多い場所、または強い振動がある場所
 - － テレビ、ラジオ、その他の電気機器の近く
- 本機は12時間以上充電しないでください。





■ 安全運転のために

- 運転中の利用は危険です。本機を使用する国や地域の法律、規則に従ってください。使用する際は、車を安全なところに停車させてご利用ください。
- 本機や付属品を液体や可燃性ガスと同じ場所に保管しないでください。また、エアバッグが格納されている場所の上に本機を置かないでください。エアバッグが作動した際、エアバッグの妨げになる恐れがあります。
- 電磁波、周辺環境、その他磁気を帯びた物はコンパスの精度に影響する場合があります。あくまでも参考として使用してください。
- 位置情報を開示したくない場合、位置情報を記録するアプリを使用しないでください。
- 場所、建物、道順、距離を検索する場合、本機の地図のみに頼らず、あくまでも参考として使用してください。地図、道順、場所は、サービスプロバイダが提供するものであり、その情報は常に変化しています。またいくつかの場所ではこうした機能がサポートされていないせいで、地図ルートとコンパスは不正確、不完全、非対応となる場合があります。

■ 動作環境について

- 携帯電話の使用が禁止されている場所にいる場合または干渉や危険を生じる可能性がある場合は、本機の電源を切ってください。
- 電波の干渉は、他の電子機器に動作不良やその他のトラブルを生じる恐れがあります。
- 一部の車両で本機を使用すると、まれに、車両の電子機器に影響する場合があります。この場合、安全のため、本機を使用しないでください。
- 本機または付属品をその他の機器に接続する場合、お使いになる機器の取扱説明書を読み、安全情報をよく理解してご利用ください。
- 本機を、互換性のない製品に接続しないでください。
- 歩行中の使用は危険です。歩きスマホは止めましょう。

■ 緊急速報について

- お買い上げ時、受信設定は有効に設定されています。
- 「常に最大音量で通知音を鳴らす」を無効にすると、マナーモード設定中は警告音は鳴動しません。無効にするには、次の操作を行ってください。ホーム画面を上フリック/スワイプ  (設定) → [緊急情報と緊急通報] → [緊急速報メール] → [常に最大音量で通知音を鳴らす] () 表示)
- マナーモードの設定に関わらず、バイブレーションは動作します。バイブレーションを動作させないようにするには、次の操作を行ってください。ホーム画面を上フリック/スワイプ  (設定) → [緊急情報と緊急通報] → [緊急速報メール] → [バイブレーション] () 表示)
- 通話中、通信中および電波状態が悪い場合は受信できないことがあります。
- お客様のご利用環境、状況によっては、お客様現在の地と異なるエリアに関する情報が受信される場合、または受信できない場合があります。
- 受信設定を有効にしている場合は、待受時間が短くなることがあります。
- 当社は情報の内容、受信タイミング、情報を受信または受信できなかったことに起因した事故を含め、本サービスに関連して発生した損害については、一切責任を負いません。

■ ディスプレイ（タッチパネル）について

- 本機のディスプレイはタッチパネルになっており、指で直接触れて操作します。
- ディスプレイは指で軽く触れるように設計されています。指で強く押ししたり、先の尖ったもの（爪/ボールペン/ピンなど）を押し付けたりしないでください。
- 次の場合はディスプレイに触れても動作しないことがあります。また、誤動作の原因となりますのでご注意ください。
 - 手袋をしたままでの操作
 - 爪の先での操作
 - 異物を操作面にのせたままでの操作
 - 保護シートやシールなどを貼り付けでの操作
 - ディスプレイに水滴が付着または結露している状態での操作
 - 濡れた指または汗で湿った指での操作
 - 水中での操作
- 本機のディスプレイが破損した場合、ただちに使用をやめてください。破損した部分に触れたり、取り外したりせず、ただちにワイモバイルショップもしくはお問い合わせ先（→P.40）に連絡してください。
- ディスプレイが液体、金属粉末、その他の物体に接触した場合はただちに清掃してください。

■ 音量について

- 耳を傷める恐れがあるため、長時間にわたって大音量で聴き続けしないでください。



■ SIM取出し用ピン（試供品）について

- SIM取出し用ピン（試供品）を、トレイ取り出し用の穴以外の穴などに挿入しないでください。故障、破損の原因となります。
- 無理な力がかからないように使用してください。故障、破損の原因となります。
- 廃棄の際は、それぞれの地域ルールに従って分別廃棄を行ってください。
- SIM取出し用ピン（試供品）は他の携帯端末には使用しないでください。携帯端末の故障、破損の原因となります。

■ 個人情報とデータのセキュリティについて

- 本機のいくつかの機能やサードパーティアプリを使用することで、個人情報が漏洩し、またはデータが失われることや、第三者によりアクセスされる可能性があります。弊社では、個人情報と機密情報を保護するための対策をとることを推奨しています。
- 本機を安全な場所に置いて、不正に利用されないようにしてください。
- 本機上で、パスワードや顔認証、指紋認証などによる画面のロックを設定することをおすすめします。

- 個人情報は、SDカードに定期的にバックアップしてください。別の携帯電話に変更する場合、必ず本機から個人情報を移動または削除してください。
- 身に覚えのないメッセージや、メールを受信した場合、ウイルスに感染する恐れがあります。開かずにそのまま削除してください。
- 本機を使用してインターネットを閲覧する際は、個人情報が盗まれないよう、セキュリティリスクが懸念されるウェブサイトにはアクセスしないでください。
- Wi-FiテザリングやBluetooth®にはパスワードを設定し、不正アクセスを防止してください。使用していないときは設定をOFFにしてください。
- 本機は、セキュリティ向上のためのソフトウェアアップデートを定期的に行っています。本機を安全に保つために、常に最新のソフトウェアをご利用ください。また、定期的なウイルススキャンを行うことをおすすめします。
- サードパーティが作成したアプリは、必ず正規の場所から取得してください。また、アプリをダウンロードする際は、ウイルススキャンを実行してください。
- 一部のアプリは、位置情報の送信を要求し、アプリ作成者に位置情報が共有される場合があります。この場合、本機、検出された情報と診断情報をサードパーティのアプリプロバイダーに送信することがあります。サードパーティベンダーがこの情報を使用して製品とサービスの改善を行います。

■ 電波法に基づく認証について

- 本機は、電波法に基づく小電力データ通信システムの無線局の無線設備として、技術基準適合証明を受けており、次の操作で「技適マーク」を確認ください。
ホーム画面を上フリック/スワイプ→（設定）→ [デバイスについて] → [認証情報]
 - 本機は、技術基準適合証明を受けていますので、本機を分解/改造すると法律で罰せられることがあります。
- ## ■ 緊急通報位置通知について
- 日本国内の緊急通報受理機関に接続する場合は、VoLTE（LTEネットワーク）のみ利用できます。

Bluetooth®/Wi-Fi (無線LAN) 機能について

- 本機はすべてのBluetooth®/Wi-Fi (無線LAN) 対応機器との接続/動作を保証するものではありません。
- Bluetooth®/Wi-Fi (無線LAN) 機能を使用した通信時のセキュリティとして、Bluetooth®/Wi-Fi (無線LAN) の標準規格に準拠したセキュリティ機能に対応しておりますが、使用環境や設定内容などによってはセキュリティが十分でない場合があります。Bluetooth®/Wi-Fi (無線LAN) 機能で通信を行う際はご注意ください。
- Bluetooth®/Wi-Fi (無線LAN) 通信時に発生したデータおよび情報の漏洩につきましては、責任を負いかねますので、あらかじめご了承ください。

■ 周波数帯 (2.4GHz帯) について

本機のBluetooth®機能/Wi-Fi (無線LAN) 機能が使用する周波数帯は、次のとおりです。

2,4FH4/XX8/DS4/OF4

- 2,4 : 2400MHz帯を使用する無線設備を表します。
- FH/XX/DS/OF : 変調方式がFH-SS、その他の方式、DS-SS、OFDMであることを示します。
- 4 : 想定される与干渉距離が40m以下であることを示します。
- 8 : 想定される与干渉距離が80m以下であることを示します。
- ■ ■ ■ : 2400MHz~2483.5MHzの全帯域を使用し、かつ移動体識別装置の帯域を回避可能であることを意味します。

利用可能なチャンネルは国により異なります。
航空機内の使用は、事前に各航空会社へご確認ください。

■ 周波数帯 (5GHz帯) について

- 本機は、5GHzの周波数帯において、5.2GHz帯 (W52)、5.3GHz帯 (W53)、5.6GHz帯 (W56) の3種類の帯域を使用できます。
- 5.2GHz帯 (W52/36、40、44、48ch)
 - 5.3GHz帯 (W53/52、56、60、64ch)
 - 5.6GHz帯 (W56/100、104、108、112、116、120、124、128、132、136、140、144ch)
- 5.2/5.3GHz帯無線LANの屋外利用は法律で禁止されています (5.2GHz帯高出力データ通信システムのアクセスポイント/中継局と通信する場合を除く)。

■ 使用上のご注意

本機のBluetooth®/Wi-Fi (無線LAN) 機能の使用周波数帯では、電子レンジなどの家庭用電化製品や産業・科学・医療用機器のほか工場の製造ラインなどで使用されている移動体識別用の構内無線局 (免許を要する無線局) および特定小電力無線局 (免許を要しない無線局) ならびにアマチュア無線局 (免許を要する無線局) が運用されています。

1. Bluetooth®/Wi-Fi (無線LAN) 機能を使用する前に、近くで移動体識別用の構内無線局および特定小電力無線局ならびにアマチュア無線局が運用されていないことを確認してください。
2. 万一、Bluetooth®/Wi-Fi (無線LAN) 機能の使用にあたり、本機から移動体識別用の構内無線局に対して有害な電波干渉の事例が発生した場合には、速やかに使用周波数を変更するか、使用を中断して混信回避のための処置 (パーティションの設置など) を行うなど、電波干渉をしないようにしてください。
3. その他、本機から移動体識別用の特定小電力無線局またはアマチュア無線局に対して電波干渉の事例が発生した場合など何かお困りのことが起きたときは、お問い合わせ先 (→P.40) までお問い合わせください。

■ Bluetooth®とWi-Fi (無線LAN) 対応機器との電波干渉について

Bluetooth®とWi-Fi (IEEE802.11b/g/n) は同一周波数帯 (2.4GHz) を使用するため、Wi-Fi (無線LAN) のアクセスポイントや対応機器の近くでBluetooth®を使用すると、電波干渉が発生し、通信速度の低下や接続不能の原因になる場合があります。この場合、本機およびBluetooth®接続する対応機器を離れた場所でお使いいただくか、またはWi-Fi (無線LAN) 対応機器の電源を切るなど、電波干渉による障害を防ぐようにしてください。

■ Wi-Fi (無線LAN) について

- 電気製品・AV・OA機器などの磁気帯びているところや電磁波が発生しているところで使用しないでください。
- 磁気や電気雑音の影響を受けると雑音が大きくなったり、通信ができなくなることがあります。特に電子レンジ使用時には影響を受けることがあります。
 - テレビ、ラジオなどに近いと受信障害の原因となったり、テレビ画面が乱れることがあります。
 - 近くに複数のWi-Fi (無線LAN) アクセスポイントが存在し、同じチャンネルを使用しているのと、正しく検索できない場合があります。

知的財産権について

著作権・肖像権について

お客様が本機を利用して撮影またはウェブサイトからダウンロードなどにより取得した文章、画像、音楽、ソフトウェアなど第三者が著作権を有するコンテンツは、私的使用目的の複製や引用など著作権法上認められた場合を除き、著作権者に無断で複製、改変、公衆送信などすることはできません。

実演や興行、展示物などには、私的使用目的であっても撮影または録音を制限している場合がありますのでご注意ください。

また、お客様が本機を利用して本人の同意なしに他人の肖像を撮影したり、撮影した他人の肖像を本人の同意なしにウェブサイトに掲載するなどして不特定多数に公開することは、肖像権を侵害する恐れがありますのでお控えください。

商標について

本書に記載している会社名、製品名は、各社の商標または登録商標です。

- ・「SoftBank」および「ソフトバンク」の名称、ロゴは、日本国およびその他の国におけるソフトバンクグループ株式会社の商標または登録商標です。
- ・Yahoo!、ヤフー、Yahoo! JAPANのロゴ、Y!のロゴは、LINEヤフー株式会社の日本国内における登録商標または商標です。
- ・Bluetooth[®]は、Bluetooth SIG, Inc.の登録商標であり、オウガ・ジャパン株式会社はライセンスに基づいて使用しています。



- ・Wi-Fi[®]、Wi-Fi Direct[®]はWi-Fi Allianceの商標または登録商標です。



- ・microSDロゴ、microSDHCロゴ、microSDXCロゴはSD-3C, LLCの商標です。



- ・OPPOは、Guangdong OPPO Mobile Telecommunications Corporation Ltd. © 2010 OPPOの登録商標です。All rights reserved.
- ・USB Type-C[™]はUSB Implementers Forumの商標です。
- ・FeliCaは、ソニー株式会社が開発した非接触ICカードの技術方式です。
- ・FeliCaは、ソニーグループ株式会社またはその関連会社の登録商標または商標です。
- ・🌀は、フェリカネットワークス株式会社の登録商標です。
- ・NFCはNFC Forum, Inc.の米国およびその他の国における商標または登録商標です。
- ・Google、Google ロゴ、Android、Google Play、Google Play ロゴ、Gmail、Gmail ロゴ、Google マップ、Google マップ ロゴ、Google Calendar、Google Calendar ロゴ、YouTube、YouTube ロゴ、Google ドライブ、Google ドライブ ロゴ、Google フォト、Google フォト ロゴ、Google Meet、Google Meet ロゴ、Google TV、Google TV ロゴ、Google Chrome、Google Chrome ロゴ、Google レンズ、Google レンズロゴ、Google Gemini、およびGoogle Gemini ロゴは、Google LLCの商標または登録商標です。
- ・QRコードは株式会社デンソーウェーブの登録商標です。
- ・おサイフケータイは、株式会社NTTドコモの登録商標です。
- ・Facebookおよび Facebook ロゴはMeta Platforms, Inc.の商標または登録商標です。
- ・その他、本書で登録するシステム名、製品名は、一般に各開発メーカーの登録商標あるいは商標です。
なお、本文中では、TM、®マークを省略している場合があります。
・本書に明示されていないすべての権利は、その所有者に帰属します。

輸出管理規制について

本機は、日本輸出管理規制（「外国為替及び外国貿易法」およびその関連法令）の適用を受ける場合があります。また米国再輸出規制（Export Administration Regulations）の適用を受ける場合があります。本機を輸出および再輸出する場合は、お客様の責任および費用負担において必要となる手続きをお取りください。詳しい手続きについては経済産業省または米国商務省へお問い合わせください。

免責事項について

- OPPOは開発を常に行っており、本書記載のあらゆる製品について予告なく変更・改良する権利を留保しています。本書の記載内容は全て「現状有姿」にて提供します。適用法が要求する場合を除き、本書の正確さ、信頼性、または内容に関して明示的にも黙示的にもいかなる保証をしません。
- 適用法で許容される最大限の範囲において、OPPOまたはそのライセンサーは、いかなる場合でも、データもしくは収入のいかなる逸失、またはいかなる特別損害、付随的損害、結果的損害、もしくは間接的損害について、その原因を問わず、責任を負いません。

暗証番号について

本機のご利用にあたっては、交換機用暗証番号が必要になります。交換機用暗証番号はご契約時の4桁の暗証番号で、オプションサービスを一般電話から操作する場合などに必要な番号です。

- 交換機用暗証番号はお忘れにならないようご注意ください。万一お忘れになった場合は、所定の手続きが必要になります。詳しくは、お問い合わせ先（→P.40）までご連絡ください。
- 暗証番号は、他人に知られないようご注意ください。他人に知られ悪用されたときは、その損害について当社は責任を負いかねますので、あらかじめご了承ください。

ソフトウェアアップデート

ネットワークを利用してソフトウェアアップデートが必要かどうかを確認し、必要なときにはアップデートができます。

- ソフトウェアアップデートは電波状況のよい所で、移動せずに操作してください。また、バッテリー残量が十分ある状態で操作してください。
- 本機の状況（故障・破損・水濡れなど）によっては、保存されているデータが破棄されることがあります。必要なデータは、ソフトウェアアップデート前にバックアップしておくことをおすすめします。なお、データが消失した場合の損害につきましては、当社は責任を負いかねますので、あらかじめご了承ください。
- アップデートが完了するまで、本機は使用できません。ソフトウェアアップデートには時間がかかることがあります。
- ソフトウェアアップデート中は、他の機能は操作できません。
- ソフトウェアアップデート中は絶対にSIMカードを取り外したり、電源を切ったりしないでください。アップデートに失敗することがあります。
- ソフトウェアアップデートに失敗すると、本機が使用できなくなることがあります。その場合はお問い合わせ先（→P.40）までご連絡ください。

ソフトウェアをアップデートする

- ① ホーム画面を上フリック/スワイプ→（設定）
- ② [デバイスについて] → [Reno15 A]
- ③ [アップデートを確認]
 - ・新しいソフトウェアがあるか確認します。
 - ・以降は、画面の指示に従って操作してください。

保証とアフターサービス

保証について

- 保証期間は、本製品を新規でお買い上げいただいた日より1年間です。
- 修理規定に基づき無料修理を行います。修理規定はソフトバンクのウェブサイトでご確認頂けます。
<https://www.softbank.jp/mobile/support/product/warranty/>
- 保証対象部分は本体です。ケーブル類等や試供品については修理規定の対象外となります。

- 本製品の故障、誤動作または不具合などにより、通話などの機会を逸したために、お客様、または第三者が受けられた損害につきましては、当社は責任を負いかねますのであらかじめご了承ください。
- 故障または修理により、お客様が登録/設定した内容が消失/変化する場合がありますので、大切な電話帳などは控えをとっておかれることをおすすめします。なお、故障または修理の際に本機に登録したデータ（電話帳/画像/サウンドなど）や設定した内容が消失/変化した場合の損害につきましては、当社は責任を負いかねますのであらかじめご了承ください。
- 本製品を分解/改造すると、電波法にふれることがあります。また、改造された場合は修理をお引き受けできませんので、ご注意ください。

アフターサービスについて

修理を依頼される場合、お問い合わせ先（→P.40）または最寄りのワイモバイルショップへご相談ください。

その際、できるだけ詳しく異常の状態をお聞かせください。

- 保証期間中は修理規定に基づいて修理いたします。

お問い合わせ先

お困りのときや、ご不明な点などございましたら、お気軽に下記お問い合わせ窓口までご連絡ください。

■ 各種お手続き（My Y!mobile）

待ち時間0分で、いつでも簡単手続き可能です。利用料金/データ量の確認・プラン等各種変更ができます。

<http://ymobile.jp/s/BvhGB>



■ カスタマーサポート

機種ごとの操作やサービス内容などのお困りごと・お問い合わせ内容に応じて、最適な解決方法をご案内します。

<https://ymobile.jp/s/Q0hGf>



ワイモバイル カスタマーサポート

検索



2026年4月 第1版発行

ソフトバンク株式会社

ご不明な点はお求めになったワイモバイル携帯電話取扱店
にご相談ください。

機種名:OPPO Reno15 A

輸入元:オウガ・ジャパン株式会社

製造元:Guangdong OPPO Mobile

Telecommunications Corp., Ltd.



モバイルリサイクルネットワーク
携帯電話 PHS のリサイクルに貢献する。



やめましょう、
歩きスマホ。



キケン!
水ぬれ充電



あぶない!
電池への衝撃



80000420-612804001556